



**45<sup>e</sup>** **1968**  
**2013**

Anniversaire  
de la SGCE

# L'Entraide généalogique



- 04** Les biens fonciers de Jean Nicollet
- 08** Les Doucet d'Acadie – Conflit entre la généalogie et la génétique
- 16** Sondage de la Société de généalogie des Cantons-de-l'Est
- 20** Visages estriens : Sara Laliberté
- 22** Les grands événements : Assemblées générales FAG et SGCE
- 25** Les trucs à Pierre – Vous cherchez un volume, un document, une carte ?



# Merci à tous nos commanditaires!

Par leur collaboration, ils rendent l'impression  
de cette revue de qualité possible.

**FONTAINE  
PANNETON  
ASSOCIÉS**



**AVOCATS**  
SOCIÉTÉ NOMINALE

**M<sup>e</sup> Michel Joncas, U.L.L.**  
Avocat et procureur

michel.joncas@qc.aira.com

Téléphone **819 564-1222**  
Télécopieur **819 822-2180**  
2050, rue King Ouest, bur. 220  
Sherbrooke QC J1J 2E8

**IMPRIMEUR  
DEPUIS  
75 ANS**



**MARQUIS**  
1 855 566-1937  
marquislivre.com

**BIJOUTERIE**

**Fernand Turcotte**  
**JOAILLIER**

"Qualité et Service Depuis Plus de 40 Ans"

2309, King Ouest  
Sherbrooke QC J1J 2G2  
Tél.: (819) 564-2335  
Fax: (819) 564-2338

Monique et  
Fernand Turcotte,  
Propriétaires



**BALANCES GOULET inc.**

**Serge Goulet**  
VENTE et SERVICE

Tél.: (819) 823-2260

2774, rue Thivierge  
Sherbrooke (QC) J1G 3T9

Fax: (819) 823-1453

Des cartouches au service  
des générations futures...

**Laserpro**  
CARTOUCHES | RECYCLÉES



255, rue Galt Ouest,  
Sherbrooke (Québec) J1H 1Y1  
Tél. : 819 566.2847 ou 1 800 555.9531  
Télec. : 819 566.6077

[www.laserpro.ca](http://www.laserpro.ca)



**RE/MAX**  
D'ABORD INC.  
Agence immobilière

157, boul. Jacques-Cartier  
Sherbrooke (QC) J1J 2Z4

Bureau : 819 822.2222  
Cell Hélène : **819 574.7141**  
Cell Lise : **819 345.2092**  
Télec. : 819 564.1141

**Lise Léblans** courtier Immobilier  
**Hélène Tousignant** courtier Immobilier

**Opto**  
RÉSEAU

Clinique optométrique  
de Sherbrooke

243, rue King Ouest  
Sherbrooke (Québec) J1H 1P8

**Dr Charles Léonard, O.D.**  
Optométriste  
charles@cliniqueopto.com

Tél. : 819 563-1191  
Télec. : 819 563-1522  
[www.opto-reseau.com](http://www.opto-reseau.com)

**PME  
INTER**  
NOTAIRES

**Sylvestre Lagassé senci**

T 819 563-6833  
F 819 566-0467

455, rue King Ouest, bureau 610  
Sherbrooke (Québec) Canada J1H 6E9

[www.sylvestrelagasse.ca](http://www.sylvestrelagasse.ca)

**Déchetage de documents**  
**CONFIDENTIEL**

En toute sécurité, confiez-nous vos documents confidentiels  
pour le déchetage dans un environnement protégé et contrôlé

**ATELIER  
POLY-TECK**

**Cascades**  
Fière partenaire

**Une Force adaptée**



SOUR-Traitance • Récupération • Production

151, rue Léger Sherbrooke, Québec, J1L 2G8 | Tél.: 819 563-6636 | Téléc.: 819 564-6590  
Site web : [www.poly-teck.qc.ca](http://www.poly-teck.qc.ca) | Courriel : [service@poly-teck.qc.ca](mailto:service@poly-teck.qc.ca)



## LA SOCIÉTÉ DE GÉNÉALOGIE DES CANTONS-DE-L'EST INC.

Société sans but lucratif, fondée à Sherbrooke le 12 novembre 1968  
Sa devise : Aux sources ancestrales par l'entraide fraternelle  
La Société est membre de la Fédération québécoise des sociétés de généalogie

Adresse : 275, rue Dufferin, Sherbrooke (Québec) Canada J1H 4M5  
Tél. : (819) 821-5414 • Site internet : <http://www.sgce.qc.ca>  
Courriel : [sgce@abacom.com](mailto:sgce@abacom.com)

### CONSEIL D'ADMINISTRATION 2014

Président : Jean T. TURCOTTE #3315  
Vice-président : Robert CHARRON #2520  
Secrétaire : Manon GAGNE #3054  
Trésorier : Denis MORIN #3996  
Administrateurs : Denis BEAULIEU #3513  
Marie-France BUSSIÈRES #3249  
Pierre CONNOLLY g.é. #2795  
Paul DESFOSSÉS #3487  
Michel GOYETTE #3414  
Bertrand LAPOINTE #3985  
Richard LEFRANÇOIS #4123

### RESPONSABLES DES COMITÉS

Activités spéciales : Richard LEFRANÇOIS #4123  
Assistance aux chercheurs : Marie-France BUSSIÈRES #3249  
Bibliothèque : Bertrand LAPOINTE #3985  
Informatique : Pierre CONNOLLY g.é. #2795  
Publication : Pierre CONNOLLY g.é. #2795  
Publicité : Paul DESFOSSÉS #3487  
Revue L'Entraide : Denis BEAULIEU #3513  
Fondation Amis de la généalogie : Michel GOYETTE #3414  
Fédération québécoise des sociétés de généalogie : Jean T. TURCOTTE #3315

### MEMBRES GOUVERNEURS

**Présidence**  
† Marcel LANDRY #3 1968-1970  
Thérèse PÉPIN #27 1970-1972  
† Guy BRETON #80 1972-1976  
Gérald TÊTREAU #243 1976  
† Adrien GAGNON #182 1976-1978  
† Sauveur TALBOT #337 1978-1983  
Micheline GILBERT #1049 1983-1988 / 1997-2002  
Gisèle LANGLOIS-MARTEL #137 1988-1991 / 1992-1997  
Réjean ROY, g.r.a. #554 1991-1992 / 2010-2012  
Guy LÉTOURNEAU #2475 2002-2005  
Michel THIBAUT #356 2005-2006  
Ginette ARGUIN #1956 2006-2010  
Jacques GAGNON #1983 2012-2014

### MEMBRES ÉMÉRITES

Micheline GILBERT #1049  
Gisèle LANGLOIS-MARTEL #137  
Renée ARSENAULT-DELSLE #1098  
Réjean ROY, g.r.a. #554  
Louise BÉLANGER #2384  
Alphonse PELLETIER #432  
Roger GAUDREAU #309  
Ginette ARGUIN #1956  
Lise LEBLANC #3117

### DONS À LA FONDATION POUR LA SOCIÉTÉ

La Fondation des Amis de la Généalogie peut émettre des reçus aux fins d'impôt, ce qui permet de participer facilement au développement de notre Société de Généalogie. Un moyen facile de contribuer est par le paiement unique ou par les retenues à la source, lors de la Campagne de financement de Centraide en milieu de travail, en désignant La Fondation A.G. comme organisme bénéficiaire de vos dons. Vous n'avez alors qu'à spécifier, sur le formulaire de Centraide, le numéro d'enregistrement de la Fondation A.G. soit le 118920453RR0001.

Merci de votre contribution.

### L'ENTRAIDE GÉNÉALOGIQUE

**Éditeur**  
La Société de généalogie des Cantons-de-l'Est inc.

### Collaborateurs

Lisette NORMAND-RIVARD #2902  
Claude LÉVEILLÉ #3116  
Réjean ROY, g.r.a. #554  
Jacques GAGNON #1983  
Paul DESFOSSÉS #3487

### Conception graphique / mise en pages

Geneviève Patoine • Graphiste,  
East Angus

### Impression

Marquis Métrolitho  
4137, boulevard de Portland  
Sherbrooke, Qc J1L 2Z1

### Tirage

600 exemplaires • 4 fois par année  
Imprimé au Canada

### Abonnement individuel : 30,00 \$ par année

### Dépôt légal :

Bibliothèque et Archives Canada, 2014

Bibliothèque et Archives nationales  
Du Québec, 2014

ISSN 0226-6245

### Couverture :

**Pont Cousineau à Valcourt**  
(Photo Denis Beaulieu)

Les textes publiés n'engagent que la responsabilité de leur auteur. La rédaction se réserve le droit d'adapter les textes pour leur publication. Prière d'indiquer votre numéro de membre sur toute correspondance.

### COTISATION DES MEMBRES

\* Membre principal 50 \$  
Membre associé et étudiant 25 \$  
\* Membre à vie 600 \$

\* Ces membres reçoivent *L'Entraide généalogique*.

La cotisation est due le 1<sup>er</sup> janvier de chaque année.

### HORAIRE D'ÉTÉ DE LA SOCIÉTÉ

Contact : Réjean Roy, secrétaire administratif

### Fermeture complète :

du 21 juin au 14 juillet.

### BIBLIOTHÈQUE

Du 15 juillet au 15 septembre :

Mardi au vendredi : 13 h à 17 h  
Fermée tous les samedis.

### SECRETARIAT

Du 15 juillet au 15 septembre :

Mardi au jeudi : 13 h à 17 h  
Vendredi : 13 h à 16 h.

Retour à l'horaire régulier  
à compter du : 16 septembre 2014

# Sommaire

02 Mot du président

03 Le postillon

## ARTICLES

04

Les biens fonciers de Jean Nicollet

08

Les Doucet d'Acadie – Conflit entre la généalogie et la génétique

16

Sondage de la Société de généalogie des Cantons de l'Est

20

Visages estriens : Sara Laliberté

22

Les grands événements : Assemblées générales FAG et SGCE

25

Les trucs à Pierre – Vous cherchez un volume, un document, une carte ?

30

La page des membres

31

Dons et Acquisitions

32

Liste de nos publications



La Société de généalogie des Cantons-de-l'Est remercie la Ville de Sherbrooke de son appui financier.



# Mot du président



**Jean-T. Turcotte**  
Président

Mes premiers mots seront pour remercier chaleureusement les membres du C.A. qui ont dû nous quitter, après avoir rempli leur mandat. Jacques Gagnon a été un président modèle et inspirant qui a su dynamiser ses coéquipiers, en animant les sessions du conseil avec tact et humour. Il sera mon modèle. Jacques n'en a pas terminé avec le bénévolat, il s'est joint à l'équipe de la Fondation des Amis de la Généalogie tout comme Serge Blais, infatigable travailleur de l'ombre, toujours disponible et prêt à aider de ses conseils toujours appréciés. Merci Serge pour tes quatre années au C.A. André Tessier, responsable des bénévoles, s'est dévoué pour remplir la grille horaire de garde à la bibliothèque et encourager de sa personne la motivation de tous pour que nos locaux soient ouverts à tous.

Enfin je souhaite la bienvenue à Marie-France Bussières qui a accepté généreusement de remplacer André comme responsable des bénévoles et Michel Goyette comme représentant au C.A. de la Fondation des Amis de la Généalogie. Robert Charron fait un retour sur notre conseil comme vice-président et Richard Lefrançois comme responsable des activités spéciales et de la semaine de généalogie. Votre nouveau conseil est là pour vous aider dans votre travail de généalogiste et pour faire progresser votre Société. Vos suggestions seront les bienvenues.

Vous trouverez dans ce vol 37-3 de *L'Entraide généalogique*, les résultats d'un sondage qui nous révèle le dynamisme et le rayonnement de notre société, particulièrement en dehors de notre région. Ceci m'a amené à m'interroger sur l'origine de notre membership. J'ai donc revu l'évolution de notre membership sur les dix dernières années 2004 à 2013<sup>1</sup>. En 2004, nous avons 424 membres au total, soit 340 membres de la région des Cantons-de-l'Est y compris Sherbrooke et 84 membres de l'extérieur de notre région soit 20% de notre membership. En 2013, nous avons 498 membres au total, soit 339 membres de la région des Cantons-de-l'Est et 159 membres, soit 32% de l'extérieur de notre région.

Nous constatons donc que le membership local est stable depuis 10 ans et que le membership hors région a progressé de près de 90%, passant de 84 à 159 membres en 2014. Cette progression est le résultat de décisions du C.A. prises depuis 10 ans pour prendre le virage technologique et de l'internet. Nous devons nous interroger pour savoir si nous poursuivons dans cette voie. Il serait souhaitable que nos membres nous disent ce qu'ils désirent pour l'avenir de leur Société.

*Jean-T. Turcotte*

<sup>1</sup>Chiffres et pourcentages tirés du tableau : Évolution du membership SGCE, déposé à une réunion du C.A. en 2012-2013 par M. Pierre Connolly.



# Le Postillon

## UN PROJET EN COURS : VISAGES ESTRIENS – Hommage à nos gens

Comme nous vous l'annoncions dans le numéro 1, hiver 2014, de la revue *L'Entraide généalogique*, le projet intitulé *VISAGES ESTRIENS* est bel et bien démarré et il se déroule rondement. Ce projet consiste d'abord à identifier dans chaque municipalité de l'Estrie une ou plusieurs personnalités, décédées, d'en rédiger une courte biographie d'une page à interligne simple avec une photographie dont les droits d'utilisation sont faciles à obtenir gratuitement et d'en produire l'arbre généalogique : lignée directe paternelle et lignée directe maternelle. Au départ, le projet visait à présenter au moins une centaine de personnalités estriennes; mais compte tenu de l'engouement pour le projet dans les différentes sociétés d'histoire de la région et chez les membres de la Société de généalogie, le nombre de personnalités atteindra facilement les 200.

En effet, jusqu'à maintenant j'ai rencontré les représentants et les représentantes des sociétés d'histoire de Magog, d'Eastman, d'Asbestos, de Weedon, de Wotton, de Coaticook, de Stanstead, de Richmond et de Sherbrooke, de la Société d'histoire et de généalogie du Granit, de l'Association touristique et culturelle de Dudswell, de l'Association du Patrimoine de Potton, du Comité de toponymie de la Ville de Sherbrooke, une historienne d'Ascot Corner et plusieurs membres de notre Société. Tous et toutes nous ont assuré de leur collaboration et déjà plusieurs personnalités ont été identifiées pour chacun des secteurs de l'Estrie. Plusieurs de ces biographies nous ont déjà été déposées ou sont sur le point de l'être.

Sur plus de 110 municipalités de l'Estrie, nous avons réussi à identifier, jusqu'à maintenant, des personnalités qui représenteront près de la moitié de ces municipalités. Au cours des prochains mois, nous

chercherons à découvrir des personnalités pour les autres municipalités.

Dans les 100 personnalités recueillies jusqu'à maintenant, nous retrouvons des politiciens, des maires, des évêques, des religieux, des religieuses, des dames bienfaitrices, des bénévoles, des athlètes, des comédiens, des musiciens, des peintres, des médecins, des hommes d'affaires, des hommes de loi et bien d'autres. Pour la presque totalité de ces personnes, nous avons pu remonter aussi bien leur ascendance paternelle que leur ascendance maternelle.

Au départ, nous prévoyions recueillir 100 biographies d'ici les deux prochaines années. Surprise ! Nous les avons recueillies en l'espace de quatre mois ! Ici je dois remercier de façon particulière trois précieux collaborateurs qui nous ont permis cette réussite : messieurs Jean-Marie Dubois du Comité de toponymie de la Ville de Sherbrooke, Maurice Langlois de la Société d'histoire de Magog et Richard Corbeil de la Société de généalogie des Cantons de l'Est.

Suite à tout ce travail de recherche, de rédaction et de collecte, nous prévoyons toujours pouvoir en faire la publication sous forme de rubriques hebdomadaires dans *La Tribune* au cours des années 2017 et 2018 et la production d'un livre pour l'automne 2018, lors du 50<sup>e</sup> anniversaire de la Société de généalogie des Cantons de l'Est.

Si vous désirez nous soumettre une ou des biographies de personnalités de votre région, vous pouvez me les faire parvenir à l'adresse électronique suivante : [visagesestriens@sgce.whc.ca](mailto:visagesestriens@sgce.whc.ca)

En vente au secrétariat de la Société :



Tasse à café à l'effigie de la SGCE.

Épinglette des armoiries SGCE

Denis Beaulieu #3513  
Coordonnateur du projet



# Les biens fonciers de Jean Nicollet

Dans un texte précédent, j'ai traité des inventaires et ventes à la criée des biens meubles de Jean Nicollet en 1642-1643<sup>1</sup>, mais nous savons qu'il disposait aussi de biens fonciers importants qui constitueront l'objet du présent article. Contrairement à ce qu'on pouvait attendre, il ne possède rien aux Trois-Rivières où il a passé les dix dernières années de sa vie aventureuse, à titre de commis de la Compagnie de la Nouvelle-France. Cependant, Nicollet a épousé une fille de Québec où il est d'ailleurs muté dans les mois précédant son décès accidentel, le 27 octobre 1642. Et c'est dans la région de Québec que sont concentrées ses propriétés.

## Sur la côte de Beaupré

La carte de Jean Bourdon de 1641 nous montre bien la copropriété de Guillaume Couillard et de ses deux gendres Olivier Letardif et Jean Nicollet entre la rivière Montmorency et la concession des Mères hospitalières et des Ursulines<sup>2</sup>. Nous n'avons malheureusement pas de texte officiel relatif à la cession initiale de cette copropriété. Il faut attendre *Le Terrier du Saint-Laurent en 1663* de Marcel Trudel pour avoir plus de détails sur la part des héritières de Nicollet dans ce domaine<sup>3</sup>. On y voit que sa veuve Marguerite Couillard, remariée à Nicolas Macquart, possède une superficie de six arpents de front sur le fleuve, avec une profondeur de 126 arpents, concédée le 20 février 1654. En 1657, elle en cède une moitié à Jean-Baptiste Hallée reprise en 1660 par Jacques Vézina et elle vend l'autre moitié à Jacques Vauclin dit Larose. Marguerite Nicollet, fille de Marguerite Couillard et de Jean Nicollet et femme de Jean-Baptiste Legardeur de Repentigny, a reçu à la même date du 20

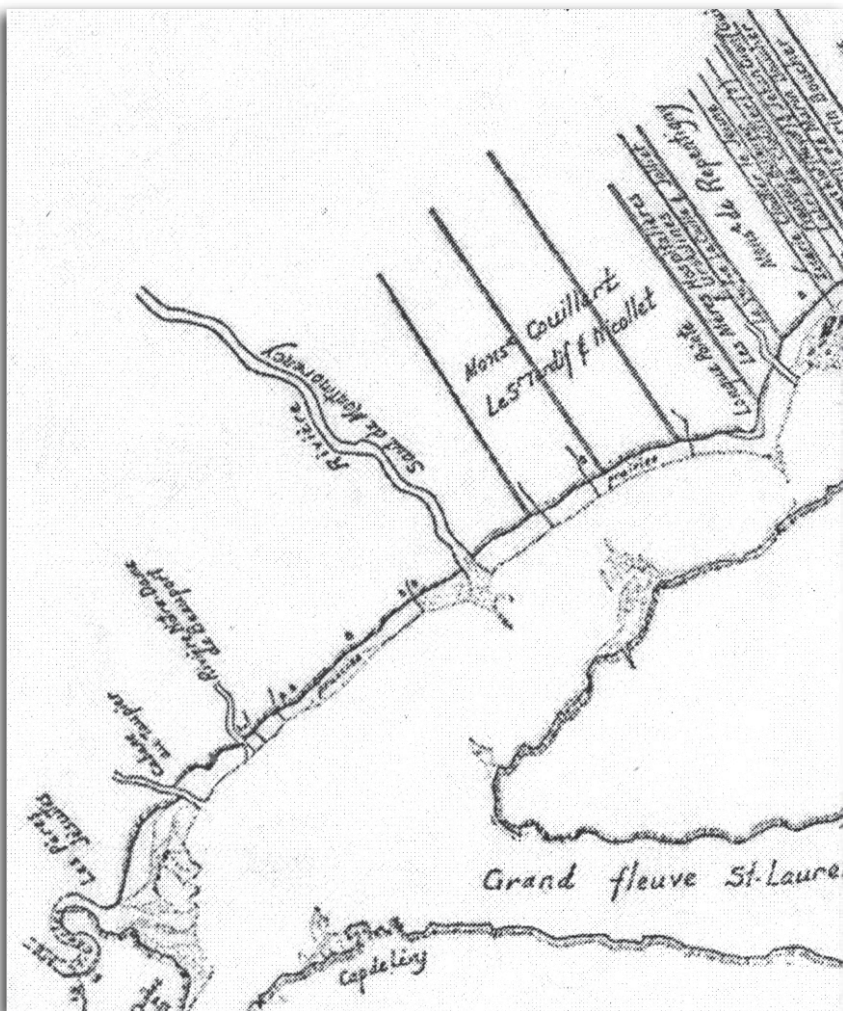

NO	NOM	AR
013	CHARLES AUBERT DE LA CHENAYE	7
014	CHARLES AUBERT DE LA CHENAYE	2,6
015	JEAN TROUSSE	2,6
016	JEAN TROUSSE	2,6
017	JACQUES VINCEN	2,6
018	JACQUES VINCEN	2,6
019	JACQUES VINCEN	2,6
020	JACQUES VINCEN	2,6
021	JACQUES VINCEN	2,6
022	JACQUES VINCEN	2,6
023	JACQUES VINCEN	2,6
024	JACQUES VINCEN	2,6

DEPUIS SUIV  
LEU'S KANNULE  
DEPUIS SUIV  
FLIEUVE

À gauche : Localisation des terres de Couillard, Letardif et Nicollet en 1641

À droite : Localisation des terres de Marguerite Couillard et Marguerite Nicollet en 1663

Sources : Cyprien Tanguay, *Dictionnaire généalogique des familles canadiennes*, encarté à la fin du vol. 1 et Marcel Trudel, *Le Terrier du Saint-Laurent en 1663*, entre les pp. 34-35.



février 1654 une superficie de huit arpents sur 126 arpents de profondeur qui sera divisée en 1657 en trois terres de 2,6 arpents, la première pour Pierre Maheust dit des Hasards, la deuxième pour Jean Trudelle et la troisième pour Marc Bureau qui la vend à Charles Aubert de La Chesnaye. Passées les propriétés d'Aubert de La Chesnaye, Marguerite Couillard possède encore sept arpents de front sur le fleuve sur 126 de profondeur, héritage de son second mari décédé en 1659. Elles ne relèvent donc pas de notre propos.

Grâce aux travaux de Raymond Gariépy, nous connaissons la chaîne des propriétaires des cinq terres des deux Marguerite<sup>4</sup>.

**Terre 9 :**

Jean-Baptiste Hallée, Jean Jacquereau, Jacques Vésinat et son fils François le puîné (terres 8 et 9)

*Pierre Vésinat, fils de François le puîné*

*Charles Quentin et Louis Garnault, gendres de François Vésinat le puîné*

*Des descendants de Pierre Vésinat à Joseph-Edouard Laberge en 1934*

**Terre 10 :**

Jacques Vauclin dit La Rose, Pierre Testu de Tilly puis René Brisson fils, son gendre

*Charles et Pierre Maheu en 1700*

*Pierre Riopel, gendre de Pierre Maheu en 1718*

**Terre 11 :**

*Pierre Maheust des Hazards et ses enfants*

*Pierre Maheu fils puis son fils Pierre*

*Thimotée Laberge puis Pierre Riopel et Ambroise Trudel (propriétaire de la terre 12)*

*La part de Pierre Riopel échoit à son fils Joseph (avec la terre 10) qui vend à Michel Huot en 1778*

**Terre 12 :**

*Jean Trudel puis son fils Jean et ses descendants*

**Terre 13 :**

*Terre domaniale du fief de Charleville acquise par Nicolas Trudel en 1694 et transmise à ses descendants en ligne masculine puis en ligne féminine.*

*François Huot et Philippe Vézina dans les années 1980.*

En haut : Localisation de la châtellenie de Coulonge à l'ouest de Québec

En bas : Localisation de Belleborne dans l'est de la châtellenie

Sources : Marcel Trudel, *Le Terrier du Saint-Laurent en 1663*, entre les pp. 204-205 et Commission des biens culturels du Québec, *Étude de caractérisation de l'arrondissement historique de Sillery*, p. 46.

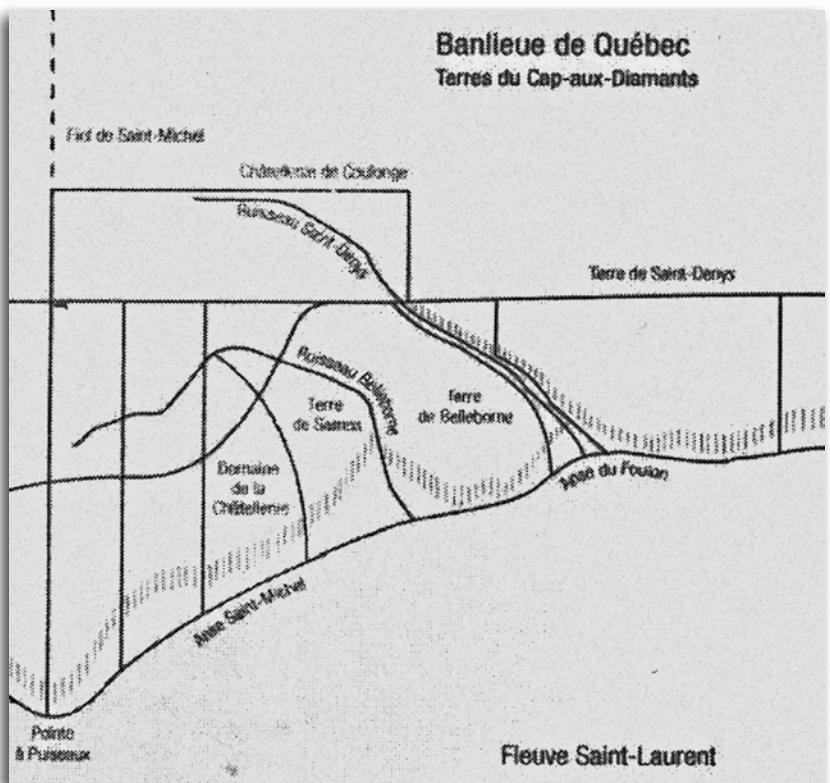



## Dans la banlieue de Québec

Nous disposons d'un superbe document sur cette copropriété des beaux-frères Olivier Letardif et Jean Nicollet, soit l'acte de concession par le gouverneur Huaut de Montmagny en date du 23 mai 1637, que nous avons fait transcrire par Guy Perron et dont nous présentons ici une version à l'orthographe modernisée<sup>5</sup>.

*Nous Charles Huault de Montmagny, lieutenant pour Sa majesté en toute l'étendue du fleuve Saint-Laurent en la Nouvelle-France, en vertu du pouvoir à nous donné par Messieurs de la Compagnie de la Nouvelle-France, avons distribué et départi sous le bon plaisir de Messieurs de la dite Compagnie au sieur Olivier Letardif commis général pour la traite des castors et au sieur Jean Nicolet par indivis la consistance de cent soixante arpents de bois ou environ, mesure de Paris, en roture situés dans la banlieue de Québec et compris dans les bornes et limites qui en suivent, savoir du côté du nord-ouest une ligne parallèle au chemin qui va de Québec vers le Cap Rouge éloignée du bord du dit chemin de douze toises, du côté du nord-est le ruisseau qui borne les terres du sieur Juchereau nommé le ruisseau de Saint-Denis, du sud-ouest le ruisseau de Belleborne, du côté du sud-est le chemin qui va le long du grand fleuve Saint-Laurent entre la rivière et la côte, pour en jouir eux et leurs héritiers et ayant cause pleinement et paisiblement en pure roture aux charges et censives que Messieurs de la Compagnie de la Nouvelle-France ordonneront. Et seront les dits deux ruisseaux qui servent de limites, savoir celui de Saint-Denis et celui de Belleborne communs à ceux de qui les terres aboutiront dessus vis-à-vis leurs terres seulement, sans que ceux qui se trouveront être au-dessus puissent retirer, détourner et gêner les eaux sans la permission de ceux qui posséderont des terres au-dessous. N'entendant que la communauté du ruisseau Saint-Denis puisse préjudicier au sieur Juchereau auquel je donne permission avant la présente de faire construire un moulin non banal sur le dit ruisseau Saint-Denis et de retenir pour la commodité du dit moulin les trois quarts de l'eau du dit ruisseau dans un réservoir même au-delà du chemin qui va au Cap Rouge à condition que quand ceux qui seront au-dessous du dit ruisseau auront besoin d'une plus grande eau qu'est le quart du dit ruisseau, le dit sieur Juchereau sera tenu leur en fournir de son réservoir en la laissant couler dans le lit du ruisseau. N'entendant aussi que la communauté du ruisseau de Belleborne puisse préjudicier aux sieurs Olivier et Nicolet auxquels je donne permission de faire construire un moulin sur le dit ruisseau de Belleborne et de retenir vis-à-vis leurs terres dans un réservoir pour le dit moulin les trois quarts de l'eau à la charge que quand ceux qui seront au-dessous du dit réservoir auront affaire d'une plus grande eau que le quart du dit ruisseau, les sieurs Olivier et Nicolet seront tenus leur en fournir de leur réservoir. Et ce à la charge que les dits sieurs Olivier Letardif et Jean Nicolet feront travailler au défrichement des dits bois et souffriront que les chemins qui se pourront établir par les officiers de Messieurs de la Compagnie passeront par leurs terres si ainsi les dits officiers le jugent expédient et prendront concession de Messieurs de la Compagnie de la Nouvelle-France des dits bois à eux par nous distribués par indivis. Nous certifions aussi par ces présentes nous être transporté sur les lieux et avoir assigné aux dits Olivier Letardif et Jean Nicolet les susdites bornes et limites le vingt-troisième jour de mai mil six cent trente-sept, en présence de Guillaume Couillart, Jean Bourdon et Pierre de Laporte.*

*C. H. de Montmagny*

*Jehan Bourdon*

*Delaporte*



Quel fut le destin de ce domaine ? La terre de Belleborne est rachetée par le gouverneur Louis d'Ailleboust et jointe à d'autres terres voisines pour constituer la châtellenie de Coulonge en 1657. Le Séminaire de Québec acquiert la châtellenie en 1678 et il la conservera pendant près d'un siècle. En 1766, l'ancienne terre de Belleborne est cédée aux associés Maher et Oly puis au général Henry Watson Powell en 1780, au constructeur de navires Patrick Beatson en 1796, au parfumeur François Le Houillier, enfin à Michael Henry Perceval en 1815. Ce dernier donne à sa propriété le nom de Spencer Wood en l'honneur de son oncle Spencer Perceval, premier ministre de Grande-Bretagne. Le domaine est racheté par Henry Atkinson qui la revend au gouvernement du Canada en 1854 pour en faire la résidence du gouverneur général du Canada-Uni. Avec la création de la province de Québec en 1867, le domaine devient le lieu de résidence du lieutenant-gouverneur. Spencer Wood prend le nom de Bois de Coulonge en 1950 mais un incendie détruit la résidence en 1966 et entraîne la mort du lieutenant-gouverneur de l'époque, Paul Comtois<sup>6</sup>. Dans les années 1970, le domaine se transforme graduellement en parc public, repris par la Société immobilière du Québec en 1985 et géré par la Commission de la Capitale nationale du Québec depuis 1996<sup>7</sup>.

## Envoi

Les descendants de Jean Nicollet qui voudraient marcher sur ses pas peuvent emprunter les vieilles rues de Cherbourg en Normandie ou aller de North Bay au Sault-Sainte-Marie et même jusqu'à Nipigon en Ontario<sup>8</sup>. Ils peuvent aussi déambuler dans le vieux Trois-Rivières et le vieux Québec où se trouvaient les magasins de la Compagnie des Cent-Associés dont il était commis. Mais s'ils souhaitent arpenter les terres de Nicollet, ils devront se promener dans la paroisse de L'Ange-Gardien sur la côte de Beaupré et dans le Bois-de-Coulonge, arrondissement de Sillery. Dans ce dernier cas, s'ils regardent vers l'Anse-au-Foulon au pied de la terre de Belleborne, ils feront face au fleuve près de l'endroit où Jean Nicollet trouva la mort. Le jésuite Vimont raconte en effet qu'au soir du 27 octobre 1642, Jean Nicollet, François de Chavigny et trois de ses hommes n'étaient pas encore arrivés à Sillery quand un coup de vent du nord-est remplit leur chaloupe d'eau et la coula après lui avoir fait faire deux ou trois tours dans le fleuve. Seul de Chavigny fut sauvé<sup>9</sup>.

## Message à l'attention de Dominique Michel

Plusieurs parmi nous ont suivi avec beaucoup d'intérêt la série *Qui êtes-vous ?* diffusée par Radio-Canada à l'automne 2013. Dans sa dernière émission, consacrée aux ancêtres de Dominique Michel baptisée Aimée Sylvestre, un archiviste de BAnQ-Montréal lui apprenait qu'elle descendait de Jean Nicollet par sa branche paternelle. Malheureusement, cet archiviste ajoutait que Nicollet avait découvert le lac Michigan et exploré la région de Green Bay, Wisconsin. On a donc envoyé Dominique Michel à Green Bay où un historien local lui confirma la chose ...

Mais il y a belle lurette que cette légende a été mise en pièces par des spécialistes de la Nouvelle-France, dont le plus connu est Marcel Trudel. Il est vrai que plusieurs au Wisconsin véhiculent encore cette fable mais il est inadmissible qu'un archiviste du Québec en fasse autant. Je vous épargne la liste des publications à ce sujet mais je vous réfère au Musée virtuel de la Nouvelle-France, sur le site du Musée canadien de l'histoire, pour avoir le fin mot de l'histoire. Et – ironie de l'histoire – j'ai retrouvé cette référence sur la page même de Radio-Canada consacrée à l'émission *Qui êtes-vous ?*

## Références

- <sup>1</sup> *L'Entraide généalogique*, vol. 36, no 4, automne 2013, p. 9-14.
- <sup>2</sup> Voir ma notule sur cette carte de Bourdon dans *L'Entraide généalogique*, vol. 36, no 3, été 2013, pp. 18-19.
- <sup>3</sup> Marcel Trudel, *Le Terrier du Saint-Laurent en 1663*, Ottawa, Éditions de l'Université d'Ottawa, 1973, pp.46 et 51-52.
- <sup>4</sup> Raymond Gariépy, *Les Terres de L'Ange-Gardien*, Québec, Société de généalogie de Québec, 1984, pp. 623-624.  
À noter que Gariépy traite des terres d'ouest en est alors que Trudel les aborde d'est en ouest. J'ai opté pour le procédé de Gariépy.
- <sup>5</sup> Archives du Séminaire de Québec, *Fonds Georges Barthélemy Faribault*, Document no 7.
- <sup>6</sup> Commission des biens culturels du Québec, *Étude de caractérisation de l'arrondissement historique de Sillery*, août 2004, pp. 10-14 et 46.
- <sup>7</sup> Commission de la Capitale nationale, Québec, *Le parc du Bois-de-Coulonge*, <http://www.capitale.gouv.qc.ca/realisations/parcs-espaces-verts.html>
- <sup>8</sup> Si on accepte la thèse de Marcel Trudel dans son article de 1980 sur Jean Nicollet, repris dans son *Histoire de la Nouvelle-France*, vol. III, tome II, p. 217-225.
- <sup>9</sup> Père Barthélemy Vimont, *Relation de la Nouvelle France en l'Année 1643*, p. 4.

# Les Doucet d'Acadie

## Conflit entre la généalogie et la génétique

Le sujet de la généalogie combinée à l'étude de l'ADN, communément appelé *généalogie génétique*, demeure un sujet d'approche difficile pour la majorité des généalogistes et des historiens. Sujet à controverse dans plusieurs cas, il est tout de même fort intéressant de comparer les résultats de tests d'ADN (ADN-Y ou Chromosome Y, et d'ADN-mt ou mitochondrial) versus les lignées généalogiques des intéressés.



Pourquoi est-ce un sujet à controverse, vous demanderez-vous ? Tout simplement parce que les résultats d'analyse de l'ADN ne correspondent pas toujours aux résultats de certaines lignées ancestrales établies par les généalogistes ayant fait le travail de recherche nécessaire pour documenter leur généalogie familiale. Alors que de plus en plus de personnes se tournent vers la généalogie afin d'en apprendre plus au sujet de leurs ancêtres et de l'histoire qui les entoure, les résultats de leurs recherches ne correspondent pas toujours aux traditions orales et aux histoires de famille transmises par leurs aînés, parfois depuis plusieurs générations. Comme la mémoire est une

faculté qui oublie, il est tout à fait normal que la transmission des traditions orales varie d'une génération à l'autre; il est nécessaire de les traiter avec un grain de sel, tout en considérant qu'il y a presque toujours un fond de vérité dont on se doit de tenir compte. Lorsque la généalogie ne correspond pas tout à fait à nos traditions orales et ne répond pas à nos attentes, la génétique peut s'avérer un choix judicieux afin d'identifier la signature génétique d'un ancêtre indéterminé, allant même jusqu'à déterminer ses origines ethniques. Par contre, la génétique ne pourra jamais remplacer la généalogie, mais elle peut fort bien en être le complément, en particulier lorsque la documentation nécessaire à l'établissement d'une lignée est incomplète.

Il ne faut pas se leurrer, bien que les registres paroissiaux soient relativement exacts, il s'y trouve parfois des erreurs ou des omissions quant à l'identification des parents lors d'un baptême ou d'un mariage; de plus, les registres sont parfois incomplets ou manquants suite à un feu, une inondation ou simplement un acte de vandalisme tel qu'une page de registre arrachée; et que dire de la destruction des registres acadiens lors du "grand dérangement" ... ! À partir des années 1800, on note un manque d'information dans les registres, particulièrement au Québec, suite aux politiques d'assimilation décrétées par les autorités, rendant parfois difficile, sinon impossible, l'identification d'ancêtres autochtones ou métis.

Au fur et à mesure de la diminution des coûts associés aux analyses de l'ADN, on constate que de plus en plus de personnes ont recours à la génétique pour compléter leur généalogie, de façon à confirmer ou infirmer les dires de leurs aînés. Toutefois les résultats d'analyse de l'ADN ne correspondent pas toujours aux résultats généalogiques ou aux croyances populaires, déclenchant parfois de vives controverses parmi les généalogistes et généticiens,



comme ce fût le cas avec Catherine Pillard.

Le cas dont nous aimerions vous entretenir présentement est justement un de ceux où les résultats d'analyse d'ADN obtenus par une vingtaine d'individus participants à l'étude génétique du patronyme Doucet ne correspondent pas tout à fait avec l'histoire et la généalogie telle que connue jusqu'ici sur les descendants de Germain Doucet, Sieur de Laverdure. Inutile de dire que généalogistes et historiens ne sont pas tous d'accord avec les conclusions qu'on ne peut manquer de tirer suite aux résultats génétiques obtenus par les participants à cette étude ! Et que dire de la surprise de certains des participants ... S'agit-il ici d'une erreur au niveau génétique, ou encore, d'erreurs dans l'établissement des généalogies des participants à cette étude ? Nous laissons les lecteurs tirer leurs propres conclusions...

### ADN-Y versus ADN-mt

Il y a énormément d'information sur la toile concernant l'ADN et les différents tests disponibles aux intéressés. C'est un sujet plutôt technique et pas nécessairement facile à comprendre pour les néophytes en la matière. Nous allons donc nous limiter à une explication minimale, nécessaire pour comprendre le sujet de cet article.<sup>1</sup>

L'ADN-mt, ou Mitochondrial, est transmis directement par la mère à sa fille; il ne change pas d'une génération à l'autre. La mère le transmet aussi à ses fils, toutefois ils ne peuvent

pas le transmettre à leurs propres enfants. Par le fait même, autant les hommes que les femmes peuvent faire faire l'analyse de leur ADN-mt. Ce qui en fait un remarquable outil dans l'identification de nos premiers ancêtres en Nouvelle-France lorsque certains registres sont manquants.

L'ADN-Y ou Chromosome Y est quant à lui transmis d'un père à son fils, mais jamais à ses filles. Il va de soi que seulement les personnes de sexe masculin peuvent faire faire l'analyse de leur ADN-Y.

Quelques que soient les résultats des analyses d'ADN, ceux-ci fourniront la preuve nécessaire quant à l'origine ethnique d'un ancêtre paternel ou maternel, selon le cas échéant.

### Keith Doucet, natif de la Louisiane ...

Keith, un natif de la Louisiane, résidant depuis 2005 au Texas où il a trouvé refuge suite à la dévastation causée par l'ouragan Katrina, fait partie des nombreux descendants des Doucet originaires de l'Acadie, qui avaient eux aussi trouvé refuge en Louisiane lors du "grand dérangement". Bien que son histoire familiale fasse état d'ancêtres d'origine autochtone, sa famille a toujours tenu pour acquis que ceux-ci étaient natifs de la Louisiane. En 2006, il débuta une recherche généalogique afin de retracer ses origines autochtones, mais il se buta rapidement au fameux mur généalogique que nous avons tous rencontré un jour ou l'autre.

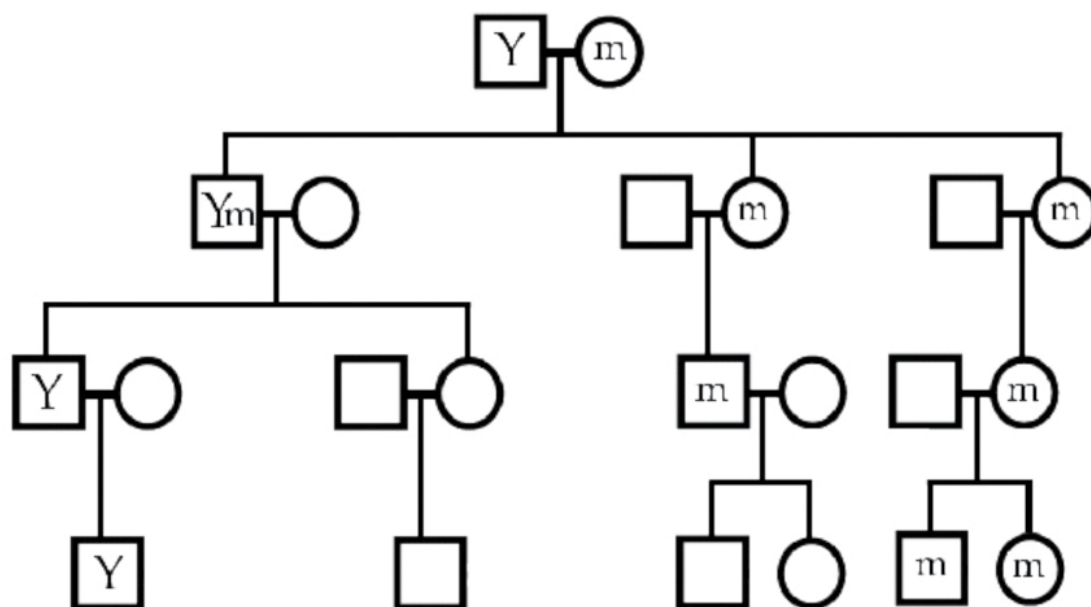

Il communiqua alors avec un cousin Louisianais, établi en Indiana à l'époque et malheureusement décédé depuis, espérant trouver réponse à son questionnement, puisqu'ils partageaient un lignage commun. Quelle ne fut pas sa surprise d'apprendre que quelques-uns de ses ancêtres d'origine autochtone étaient en fait descendants des Mi'kmak d'Acadie, et non des Amérindiens de la Louisiane ! En 2008, il devint membre d'un groupe de discussion sur la toile, "Amerindian Ancestry out of Mi'kmaki", espérant en apprendre davantage sur ses origines Mi'kmak. Un membre de ce groupe, Tom McMahon, l'aida à compléter son lignage patrilinéaire. Comme plusieurs descendants Doucet, la lignée paternelle de Keith l'amène directement à Germain Doucet, né vers 1641 en Acadie, de par son fils Laurent. Une fois terminée, il publia sa lignée sur le site du groupe de discussion dont il était membre; le groupe étant à la recherche d'un descendant de Germain Doucet, Sieur de Laverdure, depuis déjà quelque temps, l'administratrice du groupe, Marie Rundquist, lui offrit de faire une analyse de son ADN-Y.

Il accepta, croyant que son résultat d'analyse serait comme celui de la majorité des descendants de Germain Doucet, père, c'est-à-dire d'Haplogroupe R1b1b2 (Européen). Une surprise de taille l'attendait, puisque ses résultats indiquaient un Haplogroupe C3, possiblement Amérindien. Afin de s'assurer de l'exactitude des résultats, il demanda à un frère de son grand-père paternel de se soumettre à une analyse de son ADN-Y, et ses résultats furent identiques à ceux de Keith. Son grand-oncle décida alors de faire aussi analyser son ADN-mt, dont les résultats furent classés A2f (Amérindien). À ce point, Keith décida alors d'aller plus loin dans l'analyse de son ADN-Y, dont les résultats furent par la suite classés Haplogroupe C3b Amérindien (Native American). Plus de doute possible, la tradition orale de sa famille était exacte, et son ancêtre Doucet était effectivement d'origine autochtone !

Étant donné que sa lignée patrilinéaire mène à Germain Doucet, né vers 1641, et dont le père est dit être Germain Doucet Sieur de Laverdure, que tous savent être d'origine européenne, la question qu'il se posa à cette étape: qui suis-je vraiment...? Qui donc est mon ancêtre, puisqu'il ne peut pas être le fils de Germain Doucet Sieur de Laverdure ... ?

## Haplogroupe C3b (ADN-Y)

Étant donné que nous ne sommes pas des spécialistes en matière d'ADN, nous laisserons aux experts la tâche de définir et d'expliquer le côté technique des analyses d'ADN, ainsi que la définition des Haplogroupes et Haplotypes. Pour le moment, nous nous contenterons de noter que l'Haplogroupe C3b "Subclade P39" (Amérindien) se trouve presque exclusivement en Amérique du Nord, particulièrement chez les Na-Dené, les Algonquiens et les Siouiens.<sup>2</sup>

## Au-devant de la controverse ...

Si on tient compte du fait que le groupe de discussion "Amerindian Ancestry out of Mi'kmaki" est en fait un groupe privé, où les discussions sont de nature confidentielle et réservées aux membres seulement, quelle ne fut pas la surprise de Keith de recevoir un courriel de nulle autre que Lucie Leblanc Consentino, administratrice du GenWeb Acadien, et du Projet "Mothers of Acadia" sur Family Tree DNA (FTDNA), concernant sa généalogie génétique dont elle avait entendu parler, soi-disant "entre les branches"... À sa demande, il lui fit parvenir les renseignements demandés, incluant sa lignée patrilinéaire menant à Germain Doucet, ca 1641, supposé fils de Germain Doucet Sieur de Laverdure, celle de son grand-oncle de même que la lignée matrilinéaire de ce dernier. Après avoir vérifié l'exactitude de ses données, et noté que sa généalogie semblait être exacte, elle lui signifia son désaccord concernant ses résultats d'analyse d'ADN, classés Haplogroupe C3b Amérindien, qui selon elle, ne pouvaient qu'être erronés puisqu'ils ne concordaient pas avec les résultats de sa lignée patrilinéaire, dont l'ancêtre est d'origine européenne... Toutefois, un questionnement demeure, où est l'erreur ?

Puisque les résultats d'analyse d'ADN sont généralement fiables, il reste la possibilité que la généalogie de Keith soit inexacte, même si elle a été établie selon les normes et révisée par plusieurs généalogistes, donnant lieu à bien des conjectures. S'agit-il d'un chaînon manquant dans sa lignée patrilinéaire, suite à un événement non parental, une assimilation ou encore une adoption ... ? Si tout concorde, il faudrait peut-être tenir compte de la possibilité que l'erreur se retrouve au niveau de la documentation. Cette dernière est souvent manquante au niveau des registres acadiens; le généalogiste doit donc se fier à la reconstitution



des familles telle qu'établie par Stephen White, auteur du Dictionnaire généalogique des familles acadiennes (DGFA), dont les conclusions, faute de documents probants, sont souvent basées sur les dispenses religieuses retracées dans les actes de mariage de plusieurs descendants acadiens.

À ce point, Keith entreprit une étude approfondie de l'Haplogroupe C3b. Il en conclut qu'il lui fallait faire la preuve que ses résultats d'ADN n'étaient pas uniques. Il lui fallait donc trouver d'autres descendants Doucet qui accepteraient de participer à une étude de leur ADN-Y.

### L'ADN-Y des Doucet d'Acadie ...

George Doucette, un résident d'Halifax en Nouvelle-Écosse, accepta de participer au "Doucet DNA Project" que Keith mit sur pied sur FTDNA; ses résultats d'analyse d'ADN sont en tout point identiques à ceux de Keith. En décembre 2011, deux autres participants à ce projet ont eux aussi obtenu des résultats identiques à ceux de Keith. Un point important à noter: les 5 participants dont il est question, ayant obtenu des résultats identiques, Haplogroupe C3b Amérindien, sont tous descendants de Germain Doucet, ca 1641, fils de Germain Doucet, Sieur de Laverdure d'origine européenne. Ce sont:

Kit #140590	Keith Doucet
Kit #171928	Jean Baptiste Doucet
Kit #194117	George Doucette
Kit #213835	Confidentiel
Kit #219648	Brian E. Doucet

Voici une copie des résultats d'analyse du Chromosome Y (ADN-Y) de Keith Doucet, lesquels sont identiques aux quatre autres

participants dont nous venons de faire mention. Les rapports d'analyse des cinq participants ont été publiés sur le site de FTDNA. Lorsque les résultats d'analyse d'ADN-Y ci-haut mentionnés furent présentés à Stephen White, auteur du Dictionnaire généalogique des familles acadiennes<sup>3</sup>, et expert de l'histoire acadienne, il répliqua que tout ça ne voulait rien dire et n'avait aucune importance ! Cinq résultats amérindiens absolument identiques, tous menant à l'ancêtre Germain Doucet fils, ca 1641, dont le père supposé est d'origine européenne, ne peuvent pas passer inaperçus et laisser le lecteur indifférent, s'il connaît un tant soit peu la généalogie et la génétique ! Inutile de dire que Keith fut extrêmement déçu de la tournure que prenaient les événements.

Marie Rundquist, responsable du Projet "Amerindian Ancestry out of Acadia", offrit alors de s'impliquer personnellement dans le projet de Keith, afin de trouver au moins une dizaine de participants additionnels et d'approfondir les analyses d'ADN-Y de chacun afin d'étudier et de comparer leurs différents marqueurs. Les efforts de Marie ont porté fruit; en date du 8 juillet 2012, vingt-et-un descendants Doucet avaient participé au projet d'étude de leur ADN-Y. Douze ont testé C/C3/C3b Amérindien et les huit autres ont testé R1b Européen. N'ayant pas accès à l'information généalogique de la majorité des participants à ce projet, il n'est pas possible de vérifier leur exactitude respective. Par contre, les lignées généalogiques de chacun des participants ont apparemment été soumises à Lucie Leblanc Consentino et à Stephen White pour vérification.

Puisque pour l'instant nous devons nous contenter des résultats d'analyse d'ADN-Y tels que publiés sur le site web de Family Tree DNA<sup>4</sup>

<b>Locus</b>	1	2	3	4	5	6	7	8	9	10	11	12	
<b>DYS#</b>	393	390	19*	391	385a	385b	426	388	439	389-1	392	389-2	
<b>Alleles</b>	12	23	15	9	15	16	11	13	11	13	11	29	
<b>Locus</b>	13	14	15	16	17	18	19	20	21	22	23	24	25
<b>DYS#</b>	458	459a	459b	455	454	447	437	448	449	464a**	464b**	464c**	464d**
<b>Alleles</b>	18	8	8	11	12	28	14	21	29	12	12	16	17
<b>Locus</b>	26	27	28	29	30	31	32	33	34	35	36	37	
<b>DYS#</b>	460	GATA H4	YCA II a	YCA II b	456	607	576	570	CDY a	CDY b	442	438	
<b>Alleles</b>	11	10	21	23	16	16	17	17	33	36	11	10	



(FTDNA), disponibles pour consultation publique, regardons de plus près les résultats d'analyse publiés pour la vingtaine de participants à cette étude. Nous nous sommes permis de combiner les résultats publiés par les deux différents projets impliqués dans cette étude en date du 17 février 2013, soit le "Doucet Surname Project<sup>5</sup>" que Keith Doucet avait mis sur pied et dont Michelle Doucette est maintenant la responsable, ainsi que celui du "Amerindian Ancestry out of Acadia DNA Project<sup>6</sup>" dont Marie Rundquist est la responsable.

dont les marqueurs correspondent en tout point avec ceux des onze autres participants. Les participants des groupes 02 à 06 (R1b Européen) se divisent ainsi: trois sont dits être descendants de Germain Doucet ca 1641 et quatre autres sont descendants de Pierre Doucet ca 1621; un participant américain n'a pu compléter sa lignée qui s'arrête à Jedediah Dorsett (déformation fort probable de Doussett/Doucet) né 17 août 1769 à Portland, Maine et décédé le 20 mai 1815 à Gorham, Maine; un seul participant (groupe 06) a préféré ne pas fournir sa généalogie.

On note que onze participants du groupe 01 (C3b) sont tous descendants du même ancêtre: Germain Doucet, ca 1641, alors que le douzième demeure inconnu, le participant ayant été adopté peu après sa naissance, mais

On constate donc un conflit d'information concernant les deux supposés fils de Germain Doucet, Sieur de Laverdure (selon le DGFA): Pierre Doucet ca 1621 est dit être d'origine

No Kit	Ancêtre paternel	Pays	Haplotype
<b>01 Doucet (Lignée paternelle amérindienne) C3b</b>			
140590	Germain Doucet n.v. 1641 Port-Royal, NE**	Canada	C3b
171928	Germain Doucet n.v. 1641 Port-Royal, NE**	Canada	C3b
194117	Germain Doucet n.v. 1641 Port-Royal, NE	Canada	C3b
213835	Germain Doucet n.v. 1641 Port-Royal, NE	Canada	C3b
218934	Germain Doucet n.v. 1641 Port-Royal, NE	Canada	C3b
219075	Germain Doucet n.v. 1641 Port-Royal, NE*	Canada	C3b
219335	Germain Doucet n.v. 1641 Port-Royal, NE*	Canada	C3b
219648	Germain Doucet n.v. 1641 Port-Royal, NE*	Canada	C3b
223915	Germain Doucet n.v. 1641 Port-Royal, NE**	Canada	C3b
246492	Germain Doucet n.v. 1641 Port-Royal, NE	Canada	C
281381	Germain Doucet n.v. 1641 Port-Royal, NE	Canada	C3
N30448	Ancêtre inconnu	Canada	C3b
<b>02 Doucet (Lignée paternelle Europe Ouest) R-L21+</b>			
203487	Germain Doucet n.v. 1641 Port-Royal, NE	France	R1b1a2a1a1b4
<b>03 Doucet (Lignée paternelle Europe Ouest) R-L21+</b>			
146653	Pierre Doucet, n.v. 1621 France	France	R1b1a2a1a1b4
<b>04 Doucet (Lignée paternelle Europe Ouest) R-L21-</b>			
20660	Germain Doucet n.v. 1641 Port-Royal, NE	Canada	R1b1a2a1a1b
<b>05 Doucet (Lignée paternelle Europe Ouest) R-M269</b>			
178359	Pierre Doucet n.v. 1621 France	France	R1b1a2
N41445	Pierre Doucet, n.v. 1621 France	France	R1b1a2
N4903	Jedediah Dorsett 1769-1815	É.-U.	R1b1a2
218145	Pierre Doucet n.v. 1621 France	France	R1b1a2
212760	Germain Doucet n.v. 1641 Port-Royal, NE	Canada	R1b1a2
<b>06 Doucet (Lignée paternelle Europe Ouest) R-M269</b>			
121693	présentement inconnu	Canada	R1b1a2



européenne selon les résultats de quatre (4) participants (Kits 146653, 178359 et N41445, 218145), tandis que Germain ca 1641 est dit être d'origine européenne selon les résultats de trois des participants (Kits 203487, 206660, 212760) et d'origine amérindienne selon douze (12) autres participants (voir 01 Doucet C3b ci-haut). Évidemment, il n'est pas possible pour un même individu de posséder deux signatures génétiques (Haplotype) différentes, comme le démontre cet histogramme.

Par contre, il faut tenir compte qu'il peut y avoir erreur dans certaines des généalogies des participants; comme plusieurs actes de mariage sont manquants, il est parfois impossible de faire la preuve d'une génération à l'autre, et c'est là que la génétique entre en jeu pour déterminer les origines de l'ancêtre d'une lignée incertaine; il est donc fort possible que les trois généalogies, indiquant Germain Doucet ca 1641 comme étant d'origine européenne, soient inexactes.

Mais attention, le problème ne s'arrête pas là...! Sur le site de FTDNA ~ Doucet DNA Project<sup>7</sup>, en date du 17 février 2013, on trouve un rapport d'analyse des marqueurs de neuf participants ayant des résultats R1b, lequel démontre une plus grande complexité qu'il n'apparaît au premier abord. Je vous cite quelques exemples retrouvés dans ce rapport:

- **Participant 203487 R1b:** bien que soi-disant descendant de l'ancêtre Germain Doucet ca 1641 d'origine européenne, les résultats des marqueurs de ce participant ne correspondent pas au participant 146653 (Pierre ca 1621), participant 178359 (Pierre ca 1621), participant N41445 (Pierre ca 1621), participant 212760 (Germain ca 1641), participant 218145 (Pierre ca 1621), participant N4903 (non identifié), 121693 (non identifié), ni au participant 206660 (Germain ca 1641). Bien que l'ancêtre du participant 203487 connecte éventuellement aux ancêtres Doucet R1b, ce sera beaucoup plus loin dans l'histoire, probablement plus de 1,000 ans auparavant !
- **Participant 146653 R1b:** descendant de l'ancêtre Pierre Doucet ca 1621, les résultats des marqueurs de ce participant démontrent qu'il partage un ancêtre commun avec les

participants suivants: 178359 (Pierre ca 1621), N41445 (Pierre ca 1621), 212760 (Germain ca 1641), 21845 (Pierre ca 1621), N4903 (non identifié). On peut donc supposer que la généalogie du participant 212760 indiquant Germain Doucet ca 1641 comme étant l'ancêtre de cette lignée gagnerait à être étudiée plus à fond afin de déterminer s'il n'y a pas erreur dans un des chaînons.

- **Participant 206660 R1b:** (Germain ca 1641) demeure indépendant des participants 146653 (Pierre ca 1621 et 203487 (Germain ca 1641).

Le rapport d'analyse publié par Michelle Doucette est beaucoup trop long pour être inclus dans sa totalité dans cet article; bien que publié en anglais seulement, il en vaut la lecture, car il démontre la complexité que ce genre d'étude représente, et la diversité des informations fournies par les marqueurs de chaque participant. De plus, elle nous permet de constater que les trois lignées identifiant l'ancêtre Germain Doucet ca 1641 comme étant d'origine européenne (R1b) (203487, 206660 et 218145) ne sont apparentées de fait que beaucoup plus loin dans le temps, et non pas par Germain Doucet ca 1641.

Comme nous sommes limités par l'espace dont nous disposons, nous recommandons aux lecteurs de jeter un regard sur l'histogramme présenté sur le site de FTDNA ~ Doucet DNA Project afin de mieux comprendre les détails mentionnés ci-haut. Un tableau similaire est aussi disponible sur le site du Projet "Amerindian Ancestry out of Acadia". (voir sources 5 et 6 de la bibliographie).

Toutefois, il reste à déterminer s'il y a eu erreur lors de l'établissement des lignées patrilinéaires des trois participants dont la généalogie remonte à Germain Doucet ca 1641, et dont les résultats d'ADN-Y indiquent clairement un ancêtre lointain d'origine européenne. Par contre, il peut y avoir plusieurs raisons pouvant servir à expliquer ce phénomène, particulièrement l'interruption d'une lignée patrilinéaire suite à une adoption, ou encore l'assimilation silencieuse, l'infidélité ou autre phénomène du même genre.

Bien que les résultats d'analyse d'ADN nous fournissent la preuve de l'existence d'ancêtres

d'origine amérindienne dans certaines lignées Doucet, nous nous retrouvons face à un dilemme quant à la détermination des origines des descendants de Germain Doucet ca 1641 en Acadie. De dire que ces résultats sont sans conséquence serait faire l'autruche ! Il n'y a aucun doute quant aux origines de l'ancêtre des douze (12) participants du groupe 01; l'étude approfondie menée par Marie Rundquist, responsable du Projet "Amerindian Ancestry out of Acadia", ne laisse pas de doute quant à la signature génétique du dit Germain Doucet d'origine amérindienne. Pour ceux que l'étude de l'ADN intéresse, Marie a publié un excellent rapport à ce sujet (disponible en anglais seulement<sup>8</sup>).

Inutile de dire que la génétique est l'outil de choix des généalogistes désireux de valider l'ancêtre d'une lignée lorsqu'un doute subsiste ! Dans le cas des descendants de Germain Doucet Sieur de Laverdure, il semblerait que la génétique et la généalogie ne font pas encore bon ménage ... !

Ces deux participants ont autorisé la publication de leur généalogie respective, lesquelles ont été complétées à l'aide de la documentation existante provenant des microfilms des registres paroissiaux disponibles sur Ancestry.com et FamilySearch.org. Les lignées patrilinéaires ont été préparées par les participants, et sont sujettes à vérification.

## Généalogies

<u>Keith Doucet</u> 140590 (C3b)	<u>George Leonard Doucette</u> 194117 (C3b)
Germain DOUCET ca 1641 m. abt 1664 Port-Royal Marie Landry (René & Perrine Bourg)	Germain DOUCET ca1641 m. abt 1664 Port-Royal Marie Landry (René & Perrine Bourg)
Laurent DOUCET m. abt 1689 Acadie Jeanne Babin (Antoine & Marie Mercier)	Claude dit Maitre Jean DOUCET m. abt 1696 Acadie Marie Comeau (Étienne & M.Anne Lefebvre)
Laurent DOUCET m. 1722-01-12 Port-Royal M.Anne Pellerin (Étienne & Jeanne Savoie)	Joseph DOUCET m. 1731-01-08 Port-Royal Anne Surette (Pierre & Jeanne Pellerin)
Julien Michel Laurent DOUCET m. 1749-01-27 Port-Royal Marguerite Martin (Charles & Jeanne Comeau)	Michel DOUCET m. abt 1775 Suzanne Mius (François & Jeanne Duon)
Joseph Hilaire DOUCET m. 1772-07-18 St-Martinville, Louisiane Anne Landry (Jean Baptiste & Madeleine Broussard)	François David "LeGrand" DOUCET m.... Élizabeth / Isabelle Mius (Pierre & Cécile Amirault)
Joseph DOUCET m. 1805-05-14 Opelousas, LA Céleste Bellard (Antoine & Marie Trahan)	Jean Robert Eugene DOUCET b. 1814-03-24 - m. 1840-11-02 Marie Henriette Saulnier
Joseph DOUCET m. 1828-08-19 Opelousas, LA Carmélite Richard (Pierre & Clothilde Quinter)	John Alexander DOUCET b. 1847-02-14 - m ? Lavinia Amirault
Charles DOUCET m. 1866-11-13 Church Point, LA Caroline LeBleu (Julien & Caroline Matte)	James Leonard DOUCETTE b. 1885-09-16 - m. ? Gertrude Melanson
Grégoire DOUCET m. 1888-01-24 Church Point, LA Émélie LeJeune	Leonard Joseph Doucet b. 1926-11-26 - m. ? Rita Andrée Trudeau
Laurent DOUCET m. 1912-01-25 Lesamine LeJeune (Augustin & ...)	George Leonard Doucette b. 1955-08-15 Digby, NS
Léonce DOUCET m. 1936-10-31 Church Point, LA Ada Opry (Bennett & Laura LeBleu)	
Floyd DOUCET m. 1960-06-11 Bâton Rouge, LA Doris Ann Arledge	
Keith DOUCET 1962 Bâton Rouge, LA	



Malheureusement les autres participants à ce projet ayant choisi l'anonymat, nous devons respecter leur choix.

## Conclusion

Les résultats des analyses d'ADN-Y dont nous avons fait mention précédemment nous prouvent qu'il n'y a pas de lien de parenté proche entre Germain Doucet ca 1641 et Pierre Doucet ca 1621, fils aîné de Germain Doucet Sieur de Laverdure. De plus, une étude récente des dispenses de consanguinité, dont il est fait mention dans le DGFA, nous démontre la faiblesse de cette hypothèse.

Selon le commentaire de Stephen White, dans son courriel du 28 juin 2012 adressé à Michelle Doucette, dont elle fait mention dans son étude : *"Il n'y a aucune preuve que Pierre Doucet, époux d'Henriette Pelletret, était le fils de Germain Doucet de La Verdure. Cette supposée connexion a été basée sur la croyance que tous les Doucet d'Acadie étaient apparentés"*, ce que les résultats de cette étude semblent contredire.

Donc avis aux généalogistes qui citent le DGFA comme source d'information indéfectible: l'erreur est humaine et les grands de ce monde changent parfois d'idée eux aussi...

Collaboration : Keith Doucet et Tom McMahon

## Références

- [http://fr.wikipedia.org/wiki/Acide\\_désoxyribonucléique;http://fr.wikipedia.org/wiki/Génome\\_mitochondrial](http://fr.wikipedia.org/wiki/Acide_désoxyribonucléique;http://fr.wikipedia.org/wiki/Génome_mitochondrial)
- Stephen L. Zegura, Tatiana M. Karafet, Lev A. Zhivotovsky, and Michael F. Hammer, «High-Resolution SNPs and Microsatellite Haplotypes Point to a Single, Recent Entry of Native American Y Chromosomes into the Americas,» *Molecular Biology and Evolution* 21(1):164–175. 2004
- Dictionnaire Généalogique des Familles Acadiennes, Centre d'études Acadiennes – Université de Moncton 1999 ISBN 0-919691-91-9, Stephen A. White
- <http://www.familyreedna.com/public/Doucet/default.aspx>
- <http://www.familyreedna.com/public/Doucet/default.aspx?section=yresults>
- <http://www.familyreedna.com/public/AcadianAmerIndian/default.aspx?section=yresults>
- <http://www.familyreedna.com/public/Doucet/default.aspx?section=results>
- [http://www.familyheritageresearchcommunity.org/uploads/2/7/0/9/2709414/amerindian\\_ancestry\\_c3b\\_y\\_dna\\_analysis.pdf](http://www.familyheritageresearchcommunity.org/uploads/2/7/0/9/2709414/amerindian_ancestry_c3b_y_dna_analysis.pdf) Présentation



**Bureau de circonscription**  
5142, Boulevard Bourque,  
Sherbrooke, Québec  
J1N 2K7

**Jean.Rousseau@parl.gc.ca**  
819-347-2598

**Jean Rousseau**  
Député de Compton-Stanstead



**Bureau de circonscription**  
100, rue Belvédère-S, bureau 130  
Sherbrooke, Québec  
J1H 4B5

**Pierre-Luc.Dusseault@parl.gc.ca**  
819-564-4200

**Pierre-Luc Dusseault**  
Député de Sherbrooke

# Sondage

## de la société de généalogie des Cantons-de-l'Est

Comme nouveau président de votre société, il me fait grandement plaisir de vous présenter les résultats d'un sondage effectué récemment auprès de nos membres. Vous avez été très nombreux à prendre le temps d'y répondre, ce qui augmente la validité des réponses et des analyses, et démontre votre grand intérêt pour votre société.

Je remercie chaleureusement M. Richard Lefrançois pour avoir conçu le questionnaire et avoir assuré la compilation, l'analyse et la rédaction du rapport dont vous trouverez une version abrégée ci-après. Je le félicite pour son professionnalisme et son intérêt pour la SGCE. Ce travail nous fournira des trésors d'informations pour nous aider à orienter l'avenir de notre Société : c'est un outil que nous tenterons d'utiliser à son maximum.

Les données présentées ici montrent bien le dynamisme de votre Société ainsi que le rayonnement de celle-ci auprès des généalogistes d'ici et d'ailleurs. Votre Société est bien vivante, elle est dynamique et elle semble fort appréciée. Ce dynamisme est le résultat du travail assidu d'une armée de bénévoles et de tous les membres qui participent aux activités de la Société, sans oublier le support de nos partenaires, la Ville de Sherbrooke en premier lieu, de même que l'Institut Généalogique Drouin et le site MesAïeux. Merci à tous et toutes de faire de notre Société ce qu'elle est! Vous êtes invités à consulter le rapport et nous fournir des pistes pour de nouveaux projets à être réalisés grâce à la collaboration de tous nos bénévoles.

*Jean-Thomas Turcotte*, président

### Faits saillants

La Société de généalogie des Cantons de l'Est a pour mission d'éduquer, d'informer et d'assister ses membres dans leurs recherches sur l'histoire de leurs familles et l'identification de leurs ancêtres. Après 45 ans d'existence, la SGCE a cru opportun de réaliser un sondage afin de brosser le profil de ses adhérents, de connaître leurs parcours, activités et préférences en généalogie et de mesurer leur niveau de satisfaction et leurs attentes en regard de son offre de service.

Les objectifs du sondage et la méthodologie sont résumés dans l'encadré du Tableau 1. À en juger par le haut taux de participation pour un sondage en ligne, la collaboration des membres peut être qualifiée d'exceptionnelle. Examinons maintenant les résultats.

### Profil des membres

D'entrée de jeu, la distribution hommes/femmes au sein de la SGCE est bien répartie. Par contre, la composition des âges donne l'impression que le "membership" est bigénérationnel. D'abord, les « jeunes adultes » (18-54 ans) sont très faiblement représentés à 3,5%. Puis les seniors (55-64 ans), issus en grande partie de

la génération du *papys-boom* (1945-1965), comptent pour 25%. Mais c'est dans la tranche des 65-74 ans que se concentre la moitié des adhérents. Quant aux 75 ans et plus, ceux de la « génération silencieuse » nés entre la grande dépression des années 30 et le début de la Seconde Guerre mondiale, ils sont représentés à 14%. Au vu de ces données, on ne s'étonnera guère que les « actifs » ne comptent que pour 17% du membership versus 79% pour les retraités. Si une opération recrutement devait être lancée, c'est visiblement en direction des 55 ans et moins que les efforts devraient se déployer.

Il est dans l'ordre des choses que 44% des membres vivent à Sherbrooke. Le taux d'adhésion des résidents des autres municipalités estriennes compte pour un autre 22%. Mais la capacité d'attraction de la SGCE au-delà de ses frontières régionales est impressionnante, à hauteur de 34%. Les autres régions les mieux représentées sont la Montérégie, Lanaudière et Chaudière-Appalaches.

Pour clore cette section, précisons que les membres de la SGCE sont fortement scolarisés, 82% ayant terminé des études collégiales ou universitaires. Finalement, plus des trois-quarts des membres sont à la retraite.



**RÉALISATION** : Richard Lefrançois #4123

### OBJECTIFS

- Identifier le profil sociodémographique des membres
- Découvrir leurs activités, préoccupations et champs d'intérêt en généalogie
- Connaître leur degré de satisfaction et leurs attentes en regard des services offerts

### MÉTHODOLOGIE

**Population de référence** : membres SGCE  
(N = 493)

**Méthode d'observation** : sondage en ligne  
*Google formulaire*

**Taux de participation** : n : 296; 64,3%

**Marge d'erreur** : ±3,4%

**Population cible** : membres internautes  
(N = 460)

**Dates d'observation** : du 26 mars  
au 4 avril 2014. Un seul rappel

**Taux de réponse** : > 92%

**Niveau de confiance** : 19 fois sur 20

## PORTRAIT SOCIODÉMOGRAPHIQUE

**SEXE** : hommes (56,3%); femmes (43,7%)

**EN COUPLE** : 78%, dont 2,3 enfants  
et 3,3 petits-enfants en moyenne

### SITUATION D'EMPLOI

- À l'emploi : 17%
- À la retraite : 79%
- Autres : 4%

### SCOLARITÉ COMPLÉTÉE

- Secondaire et primaire: 18%
- Collégial ou équivalent : 38%
- Universitaire : 44%

### MOYENNE D'ÂGE ESTIMÉE :

65,7 ans

- Autres adultes (18-54) : 11%
- Séniors (55-64) : 25%
- 3<sup>e</sup> âge (65-74) : 50%
- Fin 3<sup>e</sup> âge et 4<sup>e</sup> âge (75+) : 14%

### RÉSIDENCE

- Sherbrooke : 44%
- Autres municipalités de l'Estrie : 22%
- Autres régions du Québec, provinces ou USA : 34%

## EXPÉRIENCE ET ACTIVITÉS GÉNÉALOGIQUES

### ANCIENNETÉ

**Moyenne** : 15 ans

**Médiane** : 14 ans

- Moins de 5 ans : 22%
- 5 - 14 ans : 29%
- 15 - 24 ans : 24%
- 25 ans et + : 25%

### INVESTISSEMENT EN GÉNÉALOGIE

**9,7 heures en moyenne**

- 40% font 5 heures ou moins (**les occasionnels**)
- 41% font entre 6 et 15 heures/semaine (**les assidus**)
- 29% font 16 heures ou plus/semaine (**les intensifs**)

### SÉNIORITÉ

**Moyenne** : 8,5 ans

**Médiane** : 4,5 ans

- Moins de 2 ans : 19%
- 2 - 4 ans : 31%
- 5 - 12 ans : 27%
- 13 + : 23%

### LOGICIEL

- Aucun : 19%
  - En ligne : 20%
  - Sur ordinateur : 61%
- Préférence** : Brothers Keeper



## Expérience et préférences en généalogie

Les membres s'adonnent à la généalogie (ancienneté) depuis 15 ans en moyenne. Mais on observe une forte variabilité, sans que l'âge soit vraiment un facteur discriminant. Comme le montre le Tableau 3, on dénombre presque autant de membres dans chaque fourchette d'expérience, qui s'étend de moins 5 ans jusqu'à 25 ans et plus.

L'investissement hebdomadaire en généalogie fluctue lui aussi énormément. 40% sont des « généalogistes occasionnels », consacrant moins de 5 heures/semaine à leurs travaux. Les « assidus » (6 - 15 heures) comptent pour 41%. Par contraste, les « généalogistes intensifs » investissent 16 heures/semaine ou plus. Une analyse plus fine révèle que les retraités sont trois fois plus nombreux que les « actifs » à consacrer 16 heures ou plus/semaine à leurs activités.

Côté *séniorité* (nombre d'années comme membre à la SGCE), la médiane est de 4,5 ans, reflétant un membership relativement jeune, en dépit du fait que l'âge des adhérents gravite autour de 66 ans. En réalité, on enregistre autant de nouveaux membres (moins de deux ans) que de membres confirmés (13 ans et plus).

Le taux de fidélité à la SGCE est exemplaire : 90% souhaitent demeurer membre le plus longtemps possible. Fait intéressant à noter, 30% font partie d'une autre société de généalogie ou d'une association de famille.

Examinons maintenant les préférences des répondants en matière de ressources. Ceux-ci utilisent plus intensément *Généalogie Québec* (très souvent = 49%) que *MesAïeux* (très souvent = 20%), les deux outils inclus avec l'adhésion à la SGCE. Les plus expérimentés déclarent recourir à un plus large éventail de ressources que les débutants. Ils exploitent beaucoup les documents familiaux, et consultent davantage les recensements canadiens et les archives étrangères. À propos des outils de travail, 81% ont emprunté la « voie électronique », en l'occurrence l'usage d'un logiciel dédié sur ordinateur ou en ligne, plutôt que « la technologie papier » traditionnelle. L'application *Brothers Keeper* est utilisée par la moitié des répondants.

L'arbre généalogique est le médium de diffusion de choix chez 129 répondants. Le livre familial occupe le deuxième rang (n : 52). Il faut savoir que 137 membres n'ont pas encore diffusé leurs travaux, ce qui paraît normal étant donné qu'il s'agit d'une tâche de longue haleine et que plusieurs membres possèdent peu d'années d'expérience.

Maintenant, après analyse des motivations, il est clair que la généalogie n'est pas réductible à un loisir. Les membres sont intéressés à : a) retracer leurs origines et identifier leurs racines (n = 255); b) en apprendre plus sur la vie de leurs ancêtres (n = 233); c) et transmettre le fruit de leurs recherches à leurs enfants et petits-enfants (n = 198).

Deux autres volets du sondage portaient sur l'évaluation des services offerts par la SGCE. C'est manifestement la revue *l'entraide généalogique* qui remporte la palme côté satisfaction. Elle est lue intégralement par 68% des répondants, tandis que 27% lisent au moins deux articles, ce qui est remarquable. La revue est lue un peu plus par les femmes que par les hommes, et davantage par les retraités que par les « actifs ». 98% jugent les textes excellents ou très bons. Quant au design de la revue (couleurs, illustrations, mise en page, etc.), il reçoit une cote quasi parfaite. Pas étonnant donc qu'une majorité souhaite continuer à recevoir 4 numéros par an (61%) plutôt que 3 (29%), bien que 10% n'aient pas de préférence à ce chapitre. La seule critique relevée par une minorité concerne la taille ou la couleur des polices de caractère qu'on estime trop petite ou trop pâle.

En ce qui regarde le contenu de la revue, l'intérêt vis-à-vis les rubriques actuelles ne se dément pas. C'est toutefois *Les trucs à Pierre* qui obtient la plus haute note, suivi des articles généalogiques comme tels et du postillon. N'empêche que certains souhaiteraient voir apparaître de nouvelles rubriques, telles que a) *Questions/réponse*; b) *Avis de recherche généalogique (Appel à l'aide)*; c) *Partage de lignées*; d) *Recueil de documents (photos, cartes mortuaires)*; e) *Techniques et outils*; et f) *Histoire régionale*. Relativement au contenu des articles souhaités, une pondération a été appliquée aux préférences des répondants (voir Figure 1). Deux grands thèmes se démarquent : *la Généalogie des familles québécoises et les Analyses d'archives*.



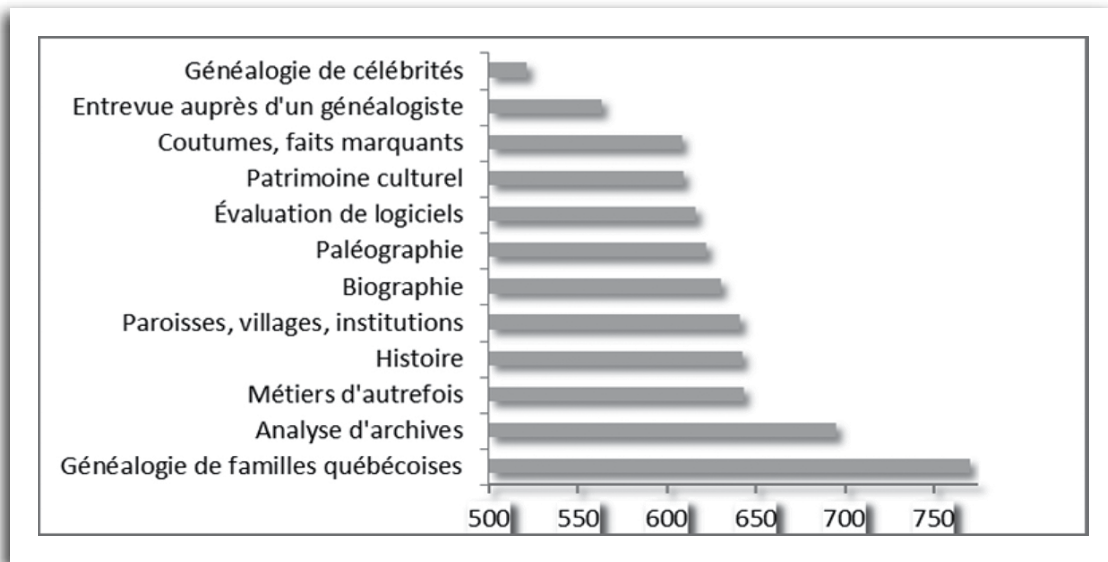

### Appréciation des services et attentes

Les autres services offerts par la SGCE reçoivent une appréciation positive, dépassant les 75%, qu'il s'agisse du secrétariat, du soutien des bénévoles et du centre de documentation. Bien que les conférences et le brunch soient fort appréciés, peu de membres y participent, l'éloignement étant la raison souvent évoquée.

Une forte majorité aimerait bien que le site Internet de la SGCE soit rajeuni, pour devenir plus fonctionnel et attrayant. Collecter des documents (photos, cartes mortuaires) et offrir des cours ou ateliers en généalogie sont considérés comme des projets de développement pertinents par 90% des répondants. Enfin, même si l'idée d'un blogue reçoit plus d'appuis positifs que négatifs, 22% n'y perçoivent cependant peu ou pas d'utilité.

Au terme de ce compte rendu succinct, soulignons que l'opération sondage s'est déroulée avec succès, sans problème technique majeur. De mon point de vue, le fort taux de participation représente en soi un indice du fort sentiment d'appartenance qui règne au sein de la SGCE et du taux élevé de satisfaction. Ceci confère du même souffle une validité indéniable aux résultats.

Connaissant mieux le profil de ses membres, ayant découvert leurs pratiques généalogiques et pris acte de leur évaluation des services et de leurs attentes, la SGCE est désormais en excellente posture pour mieux répondre aux besoins de ses membres et bonifier sa prestation.

**ValEstrie** **LINCOLN**  
**SHERBROOKE**

4141, rue King Ouest, Sherbrooke, QC J1L 1P5

**819-563-4466** | Sans frais : **1-888-634-2727**  
Télec. : 819-563-6494

[www.valestrieford.com](http://www.valestrieford.com)

## LINCOLN MKZ 2014

# Visages Estriens

## Weedon | Sara Laliberté (Adam)



Sara Laliberté (Adam)  
1887-1976

Sara Laliberté est née à Weedon, le 13 mai 1887. Elle était la troisième des neuf enfants d'Henriette Blanchard originaire de Wotton et d'Évariste Laliberté, cultivateur, qui s'épousèrent en l'église de Saint-Janvier, à Weedon, le 27 novembre 1882.

Elle fit ses études primaires et secondaires à Weedon et, en 1905, obtint son diplôme d'institutrice à l'école normale de Disraeli. Elle enseigna à Weedon, Robertsonville et Fontainebleau jusqu'en 1909 et, par la suite, dans sa maison privée.

C'était une femme d'affaires qui avait la « bougeotte ». En 1909, elle débuta dans le commerce en tenant un restaurant à Weedon dans le même édifice où Edmour Adam tient la boucherie de son père. Elle épousa Edmour Adam en l'église de Saint-Janvier, à Weedon, le 7 janvier 1913. Le couple eut six enfants, outre deux enfants mort-nés, presque tous nés à Weedon : Raymond, Rosaire, Irénée, Firmin, Robert et Clément. L'année de son mariage, le couple déménagea une première fois

à Sherbrooke pour se trouver du travail, Edmour à l'usine de textile Paton et Sara à la Dominion Textile. Quelques mois plus tard, Sara exploita un restaurant au coin des rues Marquette et Saint-Édouard (rue Couture) tout en gardant des pensionnaires à l'étage.

Sur le conseil de son médecin après deux fausses couches, ils retournèrent à Weedon. Ils y achetèrent une ferme dans le rang IV. Après la naissance de Raymond, ils allèrent s'installer à Saint-Hyacinthe pour aider la mère d'Edmour qui était malade.

En 1919, la famille revint brièvement à Sherbrooke, mais en 1920, le couple acheta une autre ferme dans le rang Saint-Édouard, à Weedon, et Sara y produisit entre autres des légumes en plus de faire l'école dans sa maison entre 1924 et 1927. Edmour souffrant de migraines, le couple vendit la ferme et se fixa à Sherbrooke en 1932.

Victime d'une transaction immobilière frauduleuse, le couple ne se laissa pas décourager. Il acheta une petite épicerie-restaurant au coin des rues du Pacifique et Drummond (maintenant rue Galt Ouest) et demeura à l'étage. À la fin de 1933, il déménagea au 984 de la rue Princess (maintenant rue de la Princesse), au sud de la rue King-George, où il ouvrit l'épicerie E. Adam.

En raison du mauvais état de santé d'Edmour, c'est Sara qui dirigea le commerce. En 1943, l'épicerie fut vendue à leurs fils Robert et Firmin pour leur éviter la conscription et les partir en affaires. Edmour et Sara achetèrent alors une ferme dans le rang VII nord de Saint-Élie-d'Orford et y installèrent leur fils Clément. Cette ferme fut vendue en 1949 et ils s'installèrent au-dessus du dépanneur que leurs fils Raymond et Rosaire tenaient sur la rue Bowen Nord. Ils y demeurèrent peu de temps, car, en 1950, ils s'installèrent à Compton avec leur fils Irénée et ouvrirent un petit commerce d'épicerie et de lingerie qu'ils vendirent à leur fils Clément en 1955. Ils déménagèrent à nouveau à Sherbrooke avec Irénée et louèrent une épicerie au coin sud-ouest des rues Lincoln et Galt Ouest.

En 1957, ils reprirent le commerce de Compton et y ajoutèrent un restaurant. Comme Edmour commençait à paralyser, ils revinrent à Sherbrooke et s'installèrent sur la rue de la Princesse où ce dernier décéda en 1959.

Jusqu'à sa retraite, en 1960, Sara tint alors un dernier restaurant au coin des rues LaRocque et Union. Sara décéda à Sherbrooke, le 24 septembre 1976. La rue Sara-Adam, à Sherbrooke, rappelle sa mémoire depuis 1999.

Recherche Gérard Coté et Jean-Marie Dubois | Photo Collection Jean-Marie Dubois



## Lignée paternelle de Sara Laliberté (Adam)



## Lignée maternelle de Sara Laliberté (Adam)

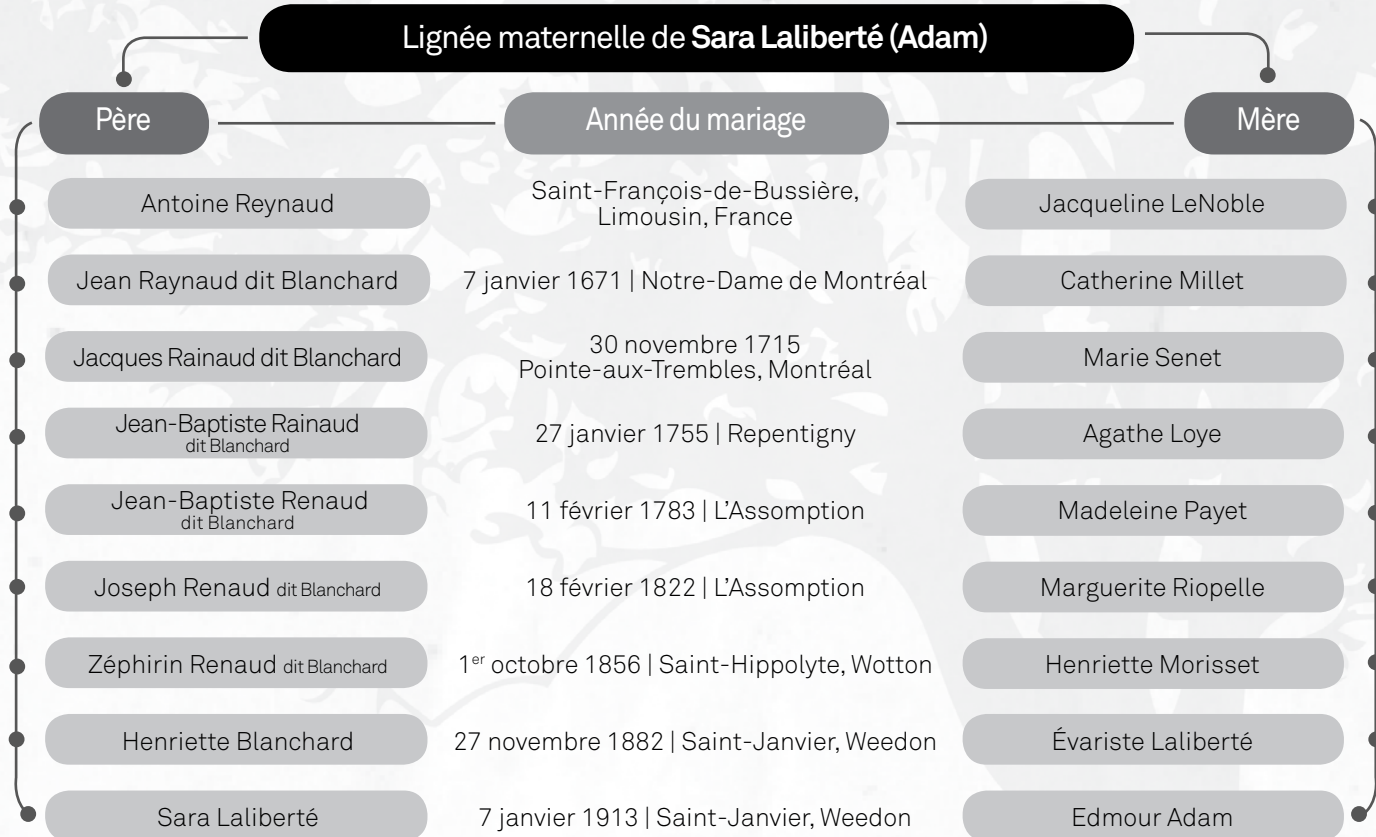

Recherche Denis Beaulieu et Richard Corbeil

# Les grands événements

Assemblée générale de la Fondation des Amis de la Généalogie (FAG)



**Le 8 avril dernier, l'assemblée générale annuelle de la Fondation des Amis de la Généalogie a eu lieu à la bibliothèque municipale Éva-Senéal. Nous avons reçu les rapports de la présidente, du secrétaire et du trésorier. Voici le rapport annuel de la présidente, madame Lise Leblanc.**

La Fondation organise le brunch de Noël comme moyen de recueillir des fonds. Cette année, 108 participants ont profité d'un bon repas, de plusieurs tirages et d'échanges généalogiques. Le succès de ce brunch est assuré par des bénévoles fidèles : Jean-Guy anime, Lucien et Julie vendent des billets, aidés de Francine Émond. Jacques coordonne tout le côté réservation, accueil et finances.



Il est toujours de mise de rappeler la vocation de la Fondation des Amis de la généalogie, une répétition pour les anciens membres mais important pour les nouveaux. La Fondation permet de recueillir les dons et d'émettre des reçus d'impôt. Les sommes recueillies sont remises à la Société pour l'acquisition d'instruments de recherche ou de matériel informatique toujours en évolution. Il faut remarquer que cette année, la plupart des dons l'ont été en matériel : volumes, ordinateurs et accessoires. Notons le don de l'Association des retraités de Bell de 250\$. Et quelques autres dons en argent.

D'autres moyens de financement pourraient être mis de l'avant, nous attendons les bénévoles prêts à contribuer de leur temps en plus de leurs idées.

La Fondation s'occupe aussi de l'organisation de la remise du Prix Raymond-Lambert. Pour la 6e année, cette cérémonie fait partie du brunch de Noël et permet une plus grande visibilité aux membres qui soumettent leurs œuvres. Merci aux juges de cette année : Mme Édith Côté, M. Hubert Lavoie, M. Alphonse Pelletier avec qui j'ai eu le plaisir de travailler. Les gagnants sont présentés dans le dernier numéro de l'Entraide. Bienvenue à toutes les œuvres.

Il faut aussi savoir que si vous contribuez à Centraide, vous pouvez mentionner le nom de l'organisme que vous souhaitez encourager et nous sommes sur la liste de ces organismes. Vous pouvez aussi ajouter à votre testament une clause permettant à la Fondation de prendre soin de vos documents généalogiques, fruits de vos recherches et nous émettons un reçu pour la succession.

Merci à tous les bénévoles qui ont fait de cet événement une réussite et pour le prochain brunch, les détails sont à venir.

#### Le conseil d'administration 2013 :

Lucien Lemay, administrateur,  
Julie Morin, administratrice,  
Lise Leblanc, présidente,  
Jacques Boislard, trésorier,  
Guy Bellerose, secrétaire et  
Serge Blais, représentant  
de la SGCE.

Pour les prix de présence, nous apprécions la participation de nos membres par le don d'une œuvre, d'un service ou autre.

Je vous présente le Conseil d'administration actuel de la Fondation des Amis de la généalogie :

Jean-Guy Bellerose, secrétaire,  
Jacques Boislard, trésorier,  
Lucien Lemay,  
Serge Blais, représentant de la SGCE,  
Julie Morin,  
Lise Leblanc, présidente.

Bienvenue et merci à tous ceux qui veulent contribuer à la Fondation des Amis de la généalogie, particulièrement cette année car la présidente et le trésorier quittent leur poste.





# Les grands événements

Assemblée générale de la Société de généalogie  
des Cantons de l'Est (SGCE)



Immédiatement après l'assemblée générale de la FAG, le 8 avril dernier, a eu lieu à la bibliothèque municipale Éva-Sénécal l'assemblée générale annuelle de la Société de généalogie des Cantons de l'Est. Une trentaine de membres étaient présents.

En plus des rapports annuels du président, Jacques Gagnon et du trésorier, Denis Morin, nous avons reçu les rapports de chacun des responsables de comité. De plus, il y a eu l'élection de quatre nouveaux administrateurs. Voici les photos des différentes présentations.



Jacques Gagnon,  
Président sortant



Jean Turcotte, vice-président et  
responsable des activités spéciales

Le président sortant, Jacques Gagnon, nous livre son rapport annuel, que nous pouvons lire dans le numéro vol 37, no 2, printemps 2014 de la revue L'Entraide généalogique. De plus, il remercie tous les membres du conseil d'administration et les bénévoles qui l'ont supporté dans sa tâche et qui ont permis à la Société de continuer de progresser.

Jean Turcotte, vice-président et responsable des activités spéciales, nous a livré son rapport dans lequel il a rappelé l'activité « portes ouvertes » du mois de septembre dernier et les deux conférences qui furent organisées pour les membres. De plus, en tant que représentant de notre société à la Fédération québécoise des sociétés de généalogie, il a nous donné les derniers développements qui ont eu lieu à la Fédération.

André Tessier, responsable du comité de l'assistance aux chercheurs et de l'accueil, et sortant de charge, remercie tous les membres qui l'ont secondé dans sa tâche au cours de la dernière année. Il remercie tous les bénévoles qui viennent consacrer une ou deux demi-journées par mois à l'accueil des chercheurs.

Bertrand Lapointe, responsable du comité de la bibliothèque, fait état du travail accompli au cours de l'année. Comme les autres, il a remercié les bénévoles qui ont à cœur de garder notre bibliothèque bien à l'ordre et a souligné le travail de la coordonnatrice madame Ginette Arguin.

Pierre Connolly, responsable du comité de l'informatique et du comité de publication, fait



André Tessier, responsable  
du comité de l'assistance aux  
chercheurs et de l'accueil,



Bertrand Lapointe,  
responsable du comité  
de la bibliothèque



Pierre Connolly, responsable  
du comité de l'informatique  
et du comité de publication



Paul Desfossés, respon-  
sable de la publicité et de  
la promotion



# Les grands événements

## Assemblée générale de la Société de généalogie des Cantons de l'Est (SGCE)



Denis Beaulieu, responsable de la revue *L'Entraide généalogique*



Serge Blais, représentant de la SGCE à la FAG et sortant de charge

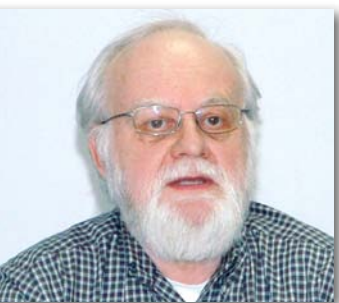

Denis Morin, trésorier

rapport sur l'état de notre parc informatique et sur les publications qui ont été réalisées ou en cours de réalisation. Lui aussi souligne le travail indispensable des bénévoles sans lesquels toutes les saisies seraient impossibles à faire.

Paul Desfossés, responsable de la publicité et de la promotion, a souligné les efforts de promotion qu'il a faits en plaçant à des endroits stratégiques la revue *L'Entraide généalogique*. De plus, il a dévoilé les principaux éléments de la stratégie de promotion qui a été entreprise l'an dernier et qui est en cours de réalisation.

Denis Beaulieu, responsable de la revue *L'Entraide généalogique*, présente son compte-rendu annuel. Il souligne la participation des différents auteurs qui ont fourni des articles et explique les changements à prévoir au niveau de l'aspect visuel de la revue.

De plus, il a donné un premier aperçu du projet concernant les Visages estriens et a incité les membres à nous fournir des biographies.

Serge Blais, représentant de la SGCE à la FAG et sortant de charge, nous livre son dernier commentaire. Vu que l'assemblée générale de la FAG a eu lieu juste avant, il n'a pas beaucoup à ajouter.

Denis Morin, notre trésorier, nous a présenté l'état de santé financière de notre société. Sans trop compliquer les choses, il a su nous expliquer l'ensemble des données qui reflètent bien le bilan actuel et nous présenter des prévisions réalistes pour l'an prochain.



### Nouveau conseil d'administration 2014

1<sup>re</sup> rangée, de gauche à droite : Michel Goyette, Denis Morin, Robert Charron, Jean-T. Turcotte, Marie-France Bussièrès et Manon Gagné

2<sup>e</sup> rangée, de gauche à droite : Denis Beaulieu, Bertrand Lapointe, Richard Lefrançois, Pierre Connolly. Paul Desfossés était absent.





# Les trucs à Pierre

Vous cherchez un volume, un document, une carte ?

Une bibliothèque est un coffre aux trésors. Imaginez alors une bibliothèque de bibliothèques!

Permettez-moi de commencer cette chronique par une anecdote. L'automne dernier, une cousine me contacte pour me dire que dans ses recherches pour suivre les traces d'un membre de notre famille qui a émigré aux É.-U., elle a trouvé dans la bibliothèque d'une université du Maine une reproduction d'une carte du comté de Penobscot (Maine) de 1865 où notre type a vécu; la particularité de cette carte est que les noms des résidents sont inscrits sur la carte. Et si notre Vincent s'y trouvait!!! Pour notre malheur, la reproduction en question n'avait pas assez de résolution pour que l'on puisse y lire les noms des résidents. Et du même coup, ma cousine m'envoyait une photo qu'elle avait prise de cette reproduction.

Évidemment, on ne voit pas tellement de détails sur la photo, mais on y lit quand même très bien le titre exact de la carte, l'année de publication, et le nom de son auteur. Armé de ces informations, je suis parti à la recherche sur le Web. Et j'ai trouvé! Oui, imaginez qu'à partir d'un site de recherche de documents, j'ai retracé l'original de cette carte à la Library of Congress, rien de moins. Et puis nous avons répété la même démarche pour retracer une carte du New Hampshire où un autre membre de notre famille a résidé à la même époque.

Je me suis dit qu'il fallait absolument que je vous parle de cet outil de recherche! C'est ce que je fais dans cette chronique, où je vous présente ma "boîte d'outils préférés" en matière de recherche de volumes et de documents de toutes sortes sur le web. Le nombre de sites où on peut faire des recherches de ce genre

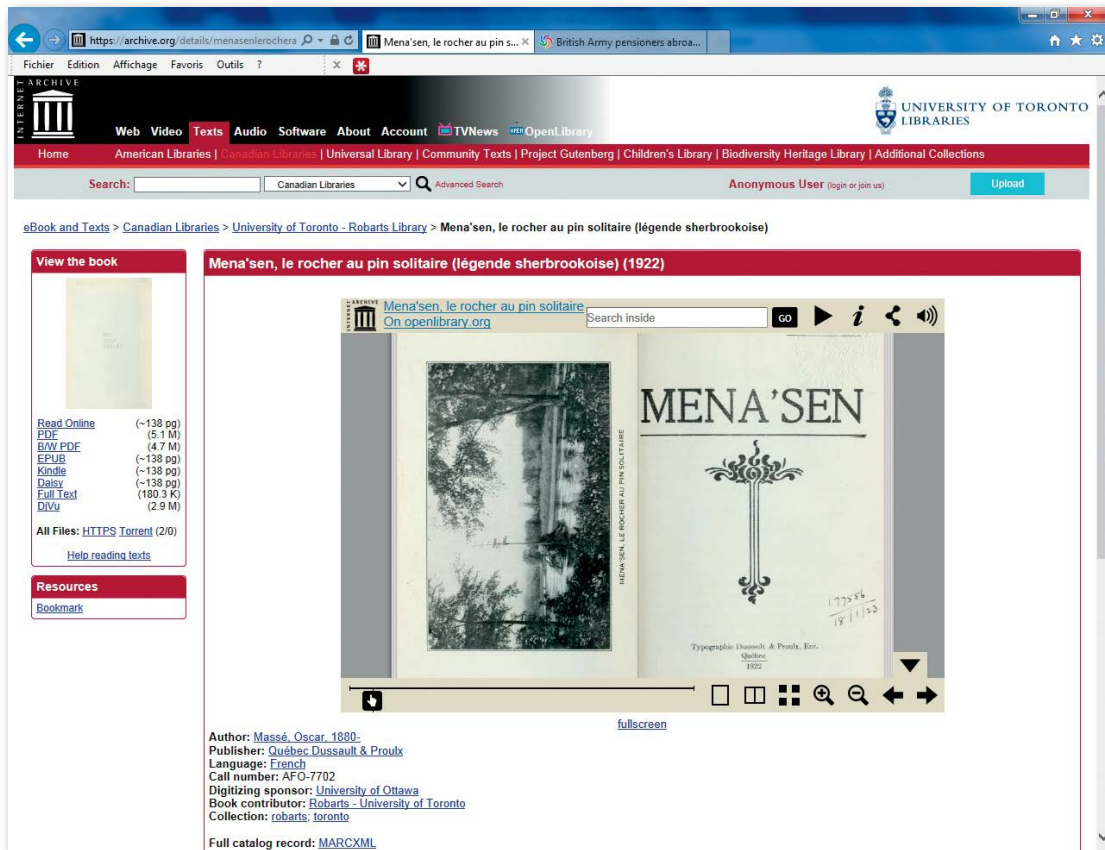

1. Le site www.archive.org

# Les trucs à Pierre

*Vous cherchez un volume, un document, une carte ?*

est considérable: j'ai fait un choix, bien sûr. Je vous présente mes coups de coeur, en espérant qu'un ou l'autre puisse vous rendre service.

J'ai donc choisi de vous présenter cinq sites en particulier; ce sont tous des sites gratuits. Certains vous permettent de télécharger des volumes/documents, d'autres permettent de les localiser; enfin, nous verrons dans chacun des cas, puisque chacun a son utilité propre. Alors, allons-y.

## 1- Le site [www.archive.org](http://www.archive.org) (site en anglais)

Incontournable, à mon avis. Je ne taris pas de louanges pour ce site. Il se spécialise surtout (mais pas exclusivement) dans les documents plus âgés et dont les droits d'auteur sont périmés. Le site contient des volumes, cartes, documents, vidéos et des bandes sonores. Pour ce qui est des volumes, vous pourrez les consulter sur leur site ou même les télécharger (choix de plusieurs formats différents).

Par exemple, l'histoire du rocher du Pin Solitaire vous intéresse ? Pas de problème, vous y trouverez en un clic le petit fascicule de Oscar Massé intitulé "Ména'Sen, le rocher au pin solitaire (légende sherbrookoise)" publié en 1922. Vous pourrez le consulter en ligne, ou le télécharger en format pdf, ou en format epub (pour votre liseuse). Voyez l'image ci-contre.

En terminant, je vous signale qu'on peut même y trouver la bande sonore d'une chronique radio sur la tragédie ferroviaire de Lac-Mégantic! Trois étoiles pour ce site magnifique.

## 2- Le site <http://www.worldcat.org> (en français)

Ce site est beaucoup plus spécialisé quant à son utilité. Il permet simplement de localiser un volume ou un document; c'est en quelque sorte un agrégateur de bibliothèques. Vous ne pourrez pas y consulter le document, mais vous apprendrez où le trouver près de chez vous! Oui, oui, près de chez vous!

2. Le site [www.worldcat.org](http://www.worldcat.org)



## Cherchez des ouvrages dans les bibliothèques près de chez vous

2 milliard d'ouvrages disponibles ici via une bibliothèque

Tout Livres DVD CD Articles

Chercher des livres

[Recherche avancée](#) | [Trouver une bibliothèque](#)

WorldCat vous connecte aux collections et aux services de plus de 10 000 bibliothèques à travers le monde [Détails >>](#)



Si je reprends l'exemple cité plus haut, disons que je recherche une copie du volume de Oscar Massé intitulé "Ména'Sen, le rocher au pin solitaire (légende sherbrookoise", je vais sur ce site et je tape dans leur moteur de recherche "pin solitaire". Le site me donne une série de bibliothèques où on peut trouver ce volume. Je donne mon code postal personnel, et alors le site m'indique les bibliothèques où on trouve ce volume, par ordre croissant de distance depuis chez moi. Wow! Dans ce cas, j'apprends que je pourrais trouver mon volume à la bibliothèque de l'Université Bishop's, ou à celle de l'Université de Sherbrooke.

Ici, à Sherbrooke, les bibliothèques des deux universités sont recensées sur le site. Malheureusement, la bibliothèque municipale Éva Senécal ne s'y trouve pas. Mais avouez que pour un volume auquel vous voudriez

absolument trouver un accès, c'est formidable! Deux étoiles! Voici leur page de recherche:

### 3- Le site Digital Public Library of America à : <http://dp.la/> (site en anglais)

Voici un autre agrégateur de contenu, mais il est très différent du précédent. Il s'agit cette fois d'un projet très ambitieux initié par l'université Harvard en réponse au projet de Google Books. J'aime beaucoup la "philosophie" sous-jacente à ce projet, qui est de rendre disponible tout ce qui peut l'être, sous quelque forme que ce soit.

Ici, vous allez dans certain cas pouvoir consulter en ligne les documents que vous trouvez, ou, si le document ne peut pas être rendu disponible (pour des questions de droits d'auteur), vous pourrez localiser une

3. Le site [www.dp.la](http://www.dp.la)

# Les trucs à Pierre

*Vous cherchez un volume, un document, une carte ?*

bibliothèque près de chez vous où trouver le document (comme plus haut).

Le contenu du site est très riche. On y trouve de tout, littéralement de tout. J'ai fait quelques essais et j'ai trouvé plein de choses s'appliquant à l'histoire de notre région: sur Sherbrooke, par exemple, Weedon, etc.

Si le site vous intéresse, je vous suggère très fortement de visionner le vidéo de formation qui se trouve dans la section "Help/Tutorials", sous le titre "DPLA Screncast Tour". Vous serez ébahis par la flexibilité offerte par ce site. La vidéo est en anglais seulement, mais la dame parle très lentement et elle a une prononciation excellente, ce qui rend la présentation d'autant plus facile et agréable à suivre. Trois étoiles.

#### **4- Le site Archives Canada-France à <http://www.archivescanadafrance.org/francais/accueil.html> (site en français)**

Il s'agit d'un autre agrégateur de contenu concernant tout particulièrement les archives de l'époque du Régime français en Nouvelle-France. La présentation visuelle est très soignée, et le contenu est d'une richesse inouïe. Vous trouverez sur le site une liste exhaustive des centres d'archives qui participent à ce projet: c'est renversant. Alors si vous trouvez le document que vous cherchez, peu importe où il est conservé, vous pourrez le consulter en ligne.

Un jour, un de mes amis me demande si je pourrais retracer un rapport envoyé par l'intendant Jean Talon au roi de France à son arrivée à Québec en 1665. En faisant une recherche bien simple sur ce site, nous avons très facilement retrouvé le document en question et nous avons pu le consulter et

le télécharger. Le document en question est conservé aux Archives nationales d'outre-mer, à Aix-en-Provence, en France. Rien de moins. Au moins trois étoiles!

Selon la version de votre navigateur, il se peut que vous ayez à installer un module spécial de la compagnie Adobe pour pouvoir utiliser ce site: laissez-vous guider par les instructions qui vous seront données. La première page de la lettre de Jean Talon est reproduite ici.

#### **5- Le site de BANQ à <http://www.banq.qc.ca/accueil/> (en français, bien entendu)**

Bibliothèque et Archives nationales du Québec est un portail donnant accès à une foule de domaines de recherche. Je ne décrirai pas longuement ce site puisque j'imagine que vous le connaissez déjà. Dans le cas contraire, je vous suggère de commencer par ici! C'est inouï ce que vous trouverez sur ce site. À l'écran d'accueil, je vous suggère d'explorer surtout les trois sections "Archives", "Ressources en ligne", et "Collections".

Je vous suggère aussi de consulter quelques sections en particulier :

- collections numériques: [http://www.banq.qc.ca/collections/collection\\_numerique/](http://www.banq.qc.ca/collections/collection_numerique/)
- généalogie: [http://www.banq.qc.ca/archives/genealogie\\_histoire\\_familiale/](http://www.banq.qc.ca/archives/genealogie_histoire_familiale/)
- livres anciens numérisés: <http://bibnum2.banq.qc.ca/bna/numtextes/accueil.htm>



Vous trouverez ici des greffes de notaires, des images de l'état civil, et quoi donc encore. Une véritable caverne aux trésors. Trois étoiles encore.

moins une heure ou deux de votre temps. Mais croyez-moi, ça en vaut vraiment la peine!

Bonnes recherches.

En conclusion, je dirai que chacun de ces sites vaut la peine que vous y investissiez un peu de votre temps. Ils sont tellement riches, que vous ne pouvez pas prétendre vous faire une idée de ce qu'ils ont à offrir à moins d'y investir au

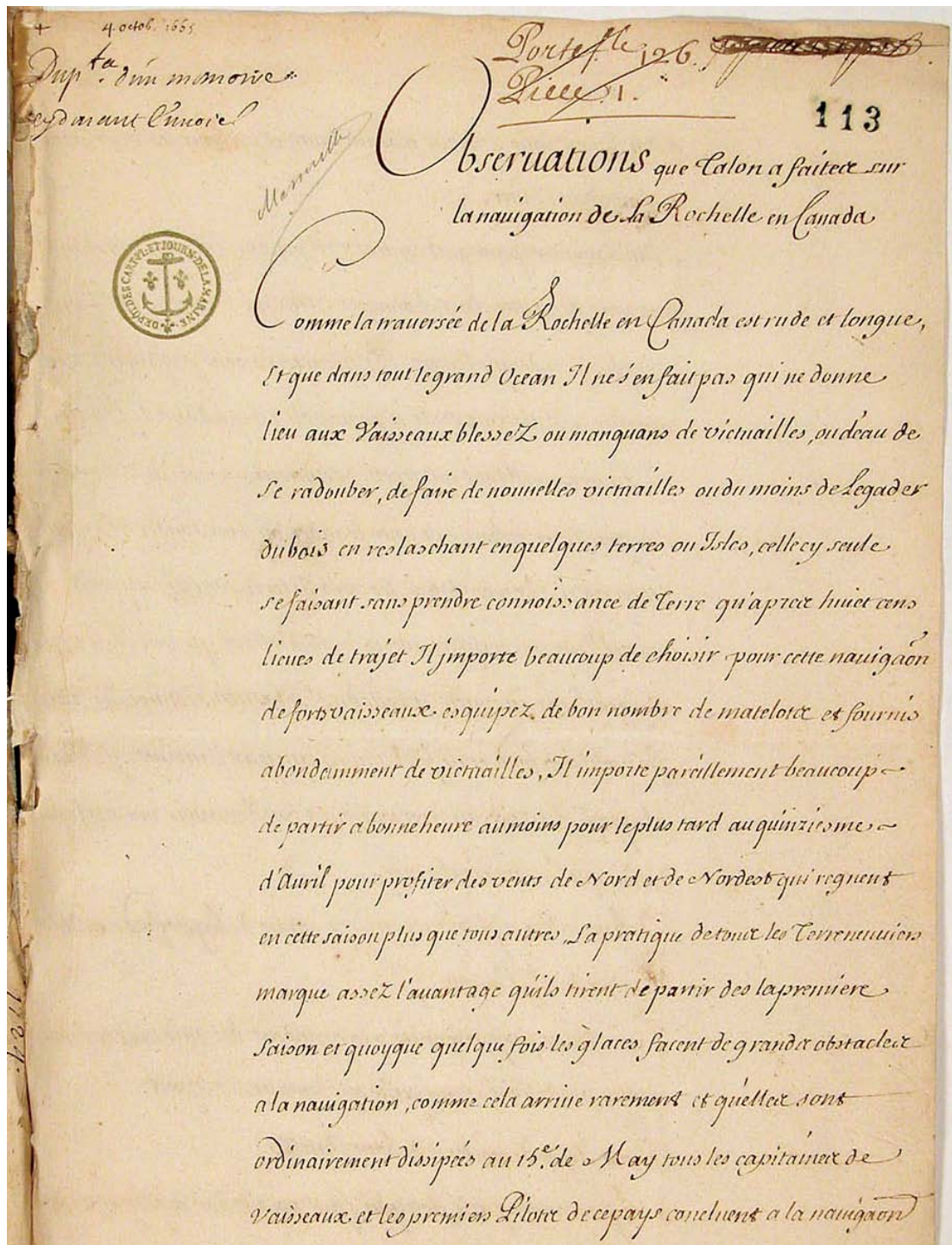

Source :  
[www.archivescanadafrance.org](http://www.archivescanadafrance.org)



# La page des membres

## ERRATUM

Prenez note que dans *L'Entraide généalogique*, vol. 37 no 2, printemps 2014, p. 10, 2<sup>e</sup> ligne, il y a eu erreur : Marguerite, fille de Jean Nicolle, n'avait que 13 mois et non 13 ans à la fin d'avril 1643.

## LES GRENIER - Nouvelle association de famille

Nous sommes déjà quelques individus qui avons comme projet la création d'une association de famille *Grenier* de toutes provenances, dont les trois souches principales toujours actives au Québec, en Ontario et en Nouvelle-Angleterre.

Nous sommes à la recherche de personnes dynamiques qui seraient prêtes à collaborer à la mise sur pied de cette nouvelle association. Un minimum de dix personnes est essentiel pour démarrer le processus.

Soyez donc l'un(e) des nôtres. Voici mes coordonnées.

### Daniel Grenier

819-562-1055 ou grefor@videotron.ca

## AVEZ-VOUS VOTRE COPIE ?

Pour souligner le 45<sup>e</sup> anniversaire de fondation de la *Société de généalogie des Cantons de l'Est*, celle-ci vient de publier une brochure intitulée:

### **RACINES ESTRIENNES - Hommage à nos familles pionnières.**

Cette publication est disponible au secrétariat de la Société, au coût de 20 \$ l'unité.

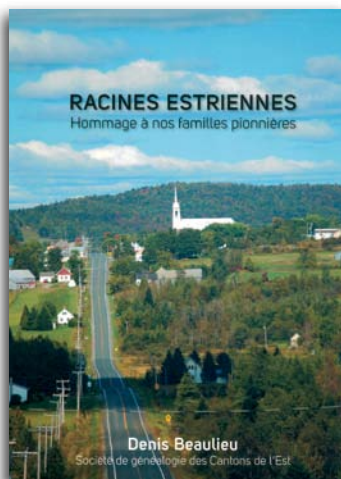

## Nouveaux membres

No.	Nom	Ville
4201	LABONTÉ Marie-Marthe	Sherbrooke, Qc
4202	THIBODEAU Laval	Ticonderoga, NY, USA
4203	BOURQUE Daisy	Longueuil, Qc
4204	NADEAU France	Québec, Qc
4205	GRAND-MAISON Monique	Québec, Qc
4206	SAMSON Gilles	Sherbrooke, Qc
4207	MANUCCI Paola	Châteauguay, Qc
4208	DEMERS Réjean	Sherbrooke, Qc
4209	MORIN Denyse	St-François-Xavier-de-Brompton, Qc
4210	BERGERON Alain	Sherbrooke, Qc
4211	LEBLANC Nicole	Sherbrooke, Qc
4212	GOUGEON Diane	Magog, Qc
4213	ROY Guy	Gatineau, Qc
4214	LABBÉ Raymond	Québec, Qc
4215	GENDRON Jean	Sherbrooke, Qc
4216	DUBOIS Diane	Québec, Qc
4217	LECOMTE Madeleine	Stoke, Qc

## FÉLICITATIONS!

Félicitations à Denis Beaulieu, notre responsable de la revue *L'Entraide généalogique*, qui a reçu la médaille de reconnaissance pour ses réalisations dans le domaine de la généalogie et pour sa précieuse contribution envers notre société. Cette médaille lui fut remise, sous la recommandation de la Société de généalogie des Cantons-de-l'Est, par le président de la Fédération québécoise des sociétés de généalogie, monsieur Michel Banville, lors de l'assemblée générale annuelle tenue à Sherbrooke le 3 mai dernier.





# Dons et acquisitions

## DONS

### Dons de Lucien Lemay # 3145 :

- Les brebis égarées - Guy Giguère - Stanké - 2005.
- La scandaleuse Nouvelle-France - Guy Giguère - Stanké - 2002.
- Honteux personnages de l'histoire du Québec - Stanké - 2002.
- Frontenac \* La tourmente - Micheline Bail - Éditions Hurtubise - 2008.
- Canada - Québec 1534-2000 - Jacques Lacoursière, Jean Provencher, Denis Vaugeois - Les Éditions du Septentrion 2000. # 4-CAN-180.2.

### Dons de Gaétan Champagne # 3833 :

- À visage découvert - Lucien Bouchard - Les éditions du Boréal - 1992.
- Au temps de Louis XIV - Louis Hautecoeur de l'Institut - Éditeurs Vincent, Fréal et Cie - 1967.
- Canada, a story of challenge - J.M.S. Careless - Macmillan of Canada - 1963.
- Hélène de Champlain - tomes I, II et III - Nicole Fyfe-Martel - Éditions Hurtubise - 2003, 2005 et 2007.
- Le guide de l'auto 2009 - Denis Duquet, Gabriel Gélinas, Marc Lachapelle - Les éditions du Trécarré - 2008.
- Les Filles du Roi - tome 2 - Colette Piat - Éditions du Rocher - 1999.
- Les rois de France - Patrick Weber - Libro - 2004. # 4-FRA-073.1.
- L'histoire en images, le XIXe siècle - Éditions Gründ - 2000.
- Marcel Tessier raconte notre histoire - Les éditions de l'Homme - 2012. # 4-QUÉ-238.1.
- Marie Laflamme - tomes I, II et III - Chrystine Brouillet - Éditions Denoël - 1990, 1992 et 1994.
- Marie-Josèphe-Angélique - Paul Fehmiu Brown - Éditions les 5 Continents - 1998.
- Petit manuel d'histoire du Québec - Léandre Bergeron - Éditions québécoises - 1970.
- Québec : hier et aujourd'hui - Laurier L. LaPierre - The Macmillan Company of Canada Ltd - 1967.
- Cadre numérique - photo, musique, vidéo.
- Ordinateur de bureau Dell.
- Ordinateur de bureau HP.

### Dons de Sœur Béatrice Lebrun #1816 :

- Les Notaires, nos Ancêtres et leurs contrats - Gervaise Rousseau, MGA.
- Les Écossais de langue gaélique des Cantons de l'Est - Jean-Pierre Kesteman.
- Brothers's Keeper pour tous - version 6,2 - Bertrand L. Fleury - 2 volumes.
- Guide des sources généalogiques au Canada.
- Initiation à la recherche en généalogie - Gervaise Rousseau.
- Actes du congrès 2002 de la Fédération Québécoise des Sociétés de Généalogie - entre Nouvelle-France et Nouvelle-Angleterre.
- Histoire de Pierre Brun et de ses descendants - Bernard Le Brun et Guy Lebrun.
- Les Acadiens du Québec - Pierre-Maurice Hébert.
- Des témoins marials en Acadie.
- Répertoire des mariages (catholiques) du comté d'Arthabaska - 17 paroisses plus les Missionnaires - du début à 1925 inclus. Pub. 3.
- Comté de Frontenac - mariages catholiques - début à 1980 - A à E, - F à Mc et - Me à Z, pub 7 A-B-C.
- Répertoire de mariages du comté de Stanstead - 20 paroisses - 1951-1970 inclus. Pub. 28
- Répertoire des baptêmes et sépultures de la paroisse Sainte-Jeanne-d'Arc (1921-1993) ainsi que des baptêmes, mariages et sépultures de la paroisse Notre-Dame-du-Rosaire (1941-1993, Pub. 30
- Paroisse Saint-Edmond de Coaticook - baptêmes et sépultures - 1868-1992, Pub. 35
- Paroisse Saint-Raphaël de Bury - comté de Compton - BMSA - 1867-1992. Pub. 39
- Mariage du comté de Rouville - 7 paroisses - 1801-1991 - Vol. 1 : A - G et - Vol. 2 : H - Z, Pub. 51
- 1ère éd. Répertoire de mariages du comté de Frontenac - début à 1980 - Vol. I : A - E, Vol. : II F - Mc et Vol. III : Me - Z. Pub. 55.
- Mariages du comté de Témiscamingue / 1828-2000 - 42 paroisses ou entités - vol. I : Abar - Dutil, - vol. : II Dutrisac - Marinier et - vol. III : Marinko - Zymancruk. Pub. 105.
- Mariages du comté d'Abitibi / 1851-2003 - vol. 1 : Aatonen & Kouhanka à Champion & Delisle, vol. 2 : Champion & Doyon à Gauthier & Harding, - vol. 3 : Gauthier & Hélie à Leduc &

- Bertrand, vol. 4 : Leduc & Bilodeau à Poulin & Lachance et vol. 5 : Poulin & Lacoursière à Zzud & Kepha. Pub. 113
- Répertoire de mariages du comté d'Abitibi (section Est) - début à 1978 - Vol. II : L - Z.
- St-Joseph d'Ely, Valcourt - comté de Shefford - naissances, mariages, sépultures - 1854-1994.
- Guide touristique écomusée de la Vallée de MEMRAMCOOK vue à travers ses sites historiques, personnages, traditions, coutumes et faits d'histoire. 2e éd. - 1997.
- Connaissez-vous vos ancêtres? Initiation à la généalogie par Laure Gauthier et Claude-E. Pelletier. (photocopies).
- Ma généalogie, une histoire à découvrir - Programme-souvenir - Congrès du 25e anniversaire - SGCE
- 50 ans de Généalogie Française "Histoire de famille" - Programme-Souvenir - Congrès du 50e anniversaire - S.G.C.-F.
- Programme - Congrès du 45e anniversaire - S.G.C.-F.
- Un lot de revues "L'entraide généalogique" volumes 1 à 36.
- Un lot de revues "Mémoires de la Société généalogique canadienne-française" volumes 53 et 58 à 62.

## Acquisitions

N.B. - Il n'y a pas eu d'acquisition au cours des derniers mois.

# Nos publications

No	COMTÉS/VILLES/PAROISSES	Contenu
<b>Comté d'Arthabaska</b>		
49	Arthabaska comté	M
<b>Comté de Brome</b>		
60	Brome comté	M
45	Eastman, Saint-Édouard	BMSA
33	Bolton, Saint-Étienne	BMS
31	Mansonville, Saint-Cajetan	BMSA
<b>Comté de Compton</b>		
115	Lingwick, Sainte-Marguerite	BMSA
101	Cookshire et Island-Brook	BMSA
99	East-Angus, ND-Garde, Saint-Louis-de-France	S
98	East-Angus, ND-Garde, Saint-Louis-de-France	MA
97	East-Angus, ND-Garde, Saint-Louis-de-France	B
96	Bury, Saint-Raphael	BMSA
58	Compton comté, Protestants	S
57	Compton comté, Protestants	M
56	Compton comté, Protestants	B
38	Compton, Saint-Thomas d'Aquin	BS
37	Johnville, Martinville, Sainte-Edwidge, Waterville	BS
5	Comton comté, 20 paroisses	M
<b>Comté de Frontenac</b>		
55	Frontenac comté	M
<b>Comté de Mégantic</b>		
86	Mégantic comté	M
<b>Comté de Nicolet</b>		
8	Nicolet comté	M
<b>Comté de Richmond</b>		
79	Sainte-Bibiane, Ste-Famille, Kingsbury, Saint-Malachie	SA
78	Sainte-Bibiane, Ste-Famille, Kingsbury, Saint-Malachie	M
77	Sainte-Bibiane, Ste-Famille, Kingsbury, Saint-Malachie	B
76	Saint-Georges-de-Windsor, Saint-Georges	BMSA
73	Windsor, Saint-Gabriel-L, Saint-Grégoire-VII, Saint-Zacharie	BMSA
71	Windsor, Saint-Philippe	SA
69	Windsor, Saint-Philippe	M
68	Windsor, Saint-Philippe	B
67	Saint-Claude	BMSA
54	Richmond, Protestants	BMS
52	Saint-François-Xavier-de-Brompton, Saint-François-Xavier	BMSA
41	Bromptonville, Sainte-Praxède	A
40	Bromptonville, Sainte-Praxède, Notre-Dame-des-Mères	BS
29	Richmond et Drummond, Protestants	BMSA
12	Richmond comté	M
<b>Comté de Rouville</b>		
51	Rouville comté, 6 paroisses	M
<b>Comté de Shefford</b>		
102	Béthanie et Maricourt	BMSA
66	Sainte-Anne-de-Larochelle, Sainte-Anne	BMSA
61	Racine, Saint-Théophile	BMSA
53	Shefford comté, Catholiques	M
46	Shefford comté, Protestants	BMS
44	Lawrenceville, Saint-Laurent	BMSA
32	Bonsecours, Notre-Dame-de-Bonsecours	BMSA
15	Valcourt, Saint-Joseph	BMS
<b>Comté de Sherbrooke</b>		
122	Notre-Dame-du-Rosaire	BMSA
121	Saint-Joseph	BMSA
120	Sainte-Jeanne-d'Arc	BMSA
119	Christ-Roi	BMSA
118	Saint-Antoine-de-Padoue (Lennoxville)	BMSA
117	Précieux-Sang	BMSA
116	Marie-Médiatrice	BMSA
95	St-Peters Anglican	BMS
80	Saint-Patrick	BMSA
74	Saint-Esprit	BMSA
72	Notre-Dame-du-Perpétuel-Secours	BMSA
62	Rock-Forest, La Résurrection-du-Christ	BMS
48	Sherbooke comté	M
43	Hopitiaux Hôtel-Dieu et Saint-Vincent-de-Paul	BS
21	Cathédrale Saint-Michel	S
20	Cathédrale Saint-Michel	M
19	Cathédrale Saint-Michel	B
18	Saint-Jean-Baptiste	BS
17	Immaculée-Conception	BS
11	District Saint-François, Non catholiques	S
10	District Saint-François, Non catholiques	M
9	District Saint-François, Non catholiques	B

No	COMTÉS/VILLES/PAROISSES	Contenu
<b>Comté de Stanstead</b>		
106	Dixville et Stanhope	BMSA
104	Beebe, Rock Island et Fitch Bay	BMSA
93	Coaticook, Saint-Edmond	A
92	Coaticook, Saint-Edmond	S
91	Coaticook, Saint-Edmond	M
90	Coaticook, Saint-Edmond	B
87	Coaticook, Saint-Marc	BMSA
85	Coaticook, Saint-Jean-l'Évangéliste	BMSA
75	Sainte-Catherine d'Hatley et North Hatley	BS
65	Magog, St-Patrice, Ste-Marguerite, St-Jean-Bosco, St-Pie X	SA
64	Magog, St-Patrice, Ste-Marguerite, St-Jean-Bosco, St-Pie X	B
36	Baldwin, Barnston, Dixville, Kingcroft, Saint-Herménégilde	BS
28	Stanstead comté	M
<b>Comté de Saint-Hyacinthe</b>		
23	St-Jude, La-Présentation, St-Barnabé, St-Bernard, St-Thomas	M
22	Saint-Hyacinthe, Notre-Dame-du-Rosaire	M
<b>Comté de Saint-Maurice</b>		
25	Trois-Rivières, Cathédrale et Vieilles-Forges	M
<b>Comté de Wolfe</b>		
123	Saint-Fortunat	BMSA
114	Notre-Dame-de-Ham, Notre-Dame-de-Lourdes	BMSA
112	Ham-Nord, Saints-Anges	BMSA
110	Weedon, Saint-Janvier	S
109	Weedon, Saint-Janvier	MA
108	Weedon, Saint-Janvier	B
107	Fontainebleau et Saint-Gérard	BMSA
100	Dudswell et Bishopston	BMSA
94	Saint-Adrien	BMSA
89	Ham-Sud, Saint-Joseph	BMSA
84	Stratford, Saint-Gabriel	BMSA
83	Wotton, Saint-Hippolyte	MA
82	Wotton, Saint-Hippolyte	BS
81	Saint-Camille	BMSA
26	Wolfe comté	M
<b>Divers</b>		
111	Tutoriel BK6	
103	<i>L'Entraide</i> - Vol 1 à Vol 32-1 1978-2009	
63	Cantons-de-l'Est, 176 376 mariages	M
59	Avis de décès Journal de Montréal, 1997	
50	<i>Relations des Jésuites</i> , tous les volumes indexés	
47	<i>Le Sulte</i> , 32 volumes indexés	
42	Actes du congrès FQSG, 2002	

(BMSA = Baptêmes, Mariages, Sépultures, Annotations)

Pour plus de détails, voir notre site internet.

## COMMANDES ET FRAIS POSTAUX

### Veillez prendre note que :

- > Pour voir la liste des prix des publications veuillez vérifier sur le site internet de la Société. Ceux-ci sont sujets à être modifiés sans préavis.
- > Toute commande est payable par chèque ou mandat-poste au nom de la Société de généalogie des Cantons de l'Est.
- > Pour les commandes livrées hors du Canada les prix sont en dollars U.S.
- > Des frais de poste et manutention sont ajoutés au total de la commande :  
 expédition des volumes : 15 % du total, minimum 15,00 \$  
 expédition des CD/DVD : 3,00 \$ (pour 5 articles).
- > Les membres de la SGCE jouissent d'un rabais de 10 % à l'achat d'un répertoire en format papier ou cédérom. Prière de donner votre numéro de membre lors de votre commande.

En date du : 1<sup>er</sup> juin 2014



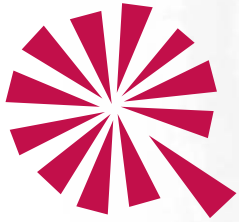

COOPÉRATIVE  
FUNÉRAIRE  
DE L'ESTRIE

**Quoi qu'il arrive,  
vous n'êtes pas seul.  
Nous sommes là  
pour vous...**

24 heures par jour.



Complexe de la rue du  
24-Juin, à Sherbrooke



Salon du 505, rue Short, à Sherbrooke

**819 565-7646 | [www.coopfuneraireestrie.com](http://www.coopfuneraireestrie.com)**

## SEPT SALONS POUR VOUS ACCUEILLIR

Complexe rue du 24-Juin  
Sherbrooke · Asbestos · Bromptonville  
East Angus · Weedon · Windsor

## SERVICES COMPLETS

Cimetière traditionnel  
Cimetière naturel  
Arrangements préalables  
Columbariums · Mausolée · Chapelle  
Accompagnement personnalisé  
Cérémonies personnalisées





La Société de généalogie des Cantons-de-l'Est (S.G.C.E.) ainsi que la Fondation des Amis de la Généalogie (F.A.G.) vous souhaitent de

# BONNES VACANCES

Photos Denis Beaulieu

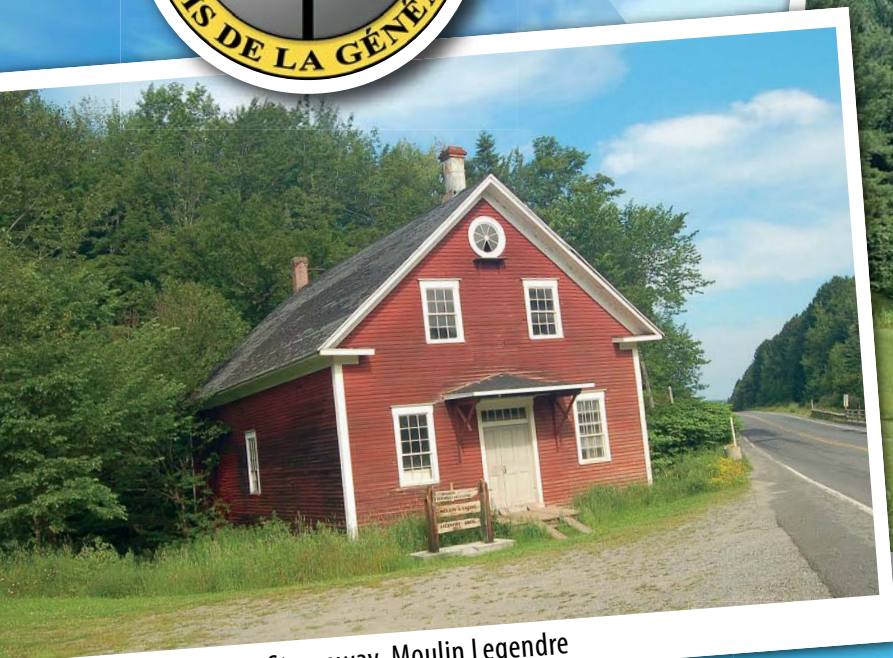

Stornoway, Moulin Legendre

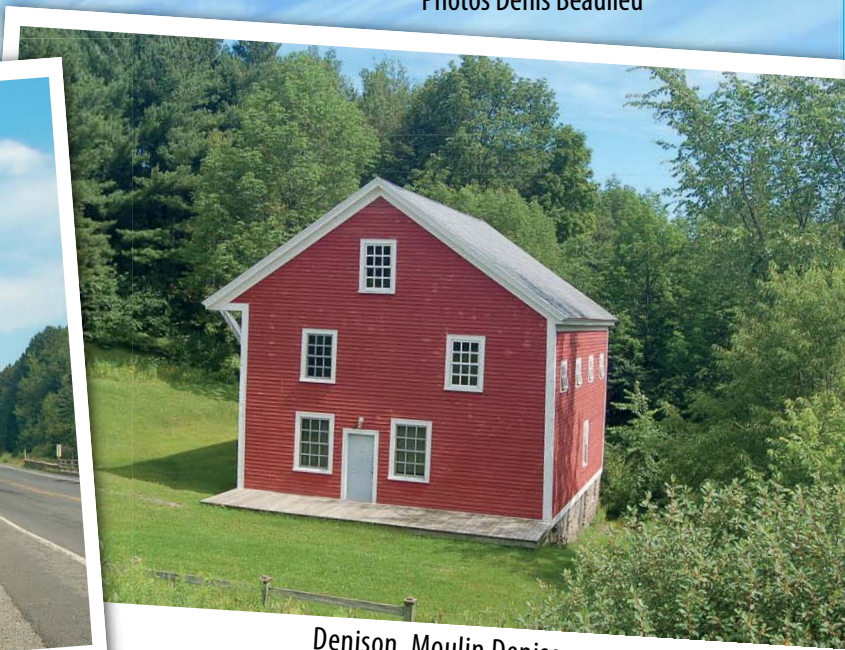

Denison, Moulin Denison



Ulverton, Moulin Blanchette



Courcelles, Moulin Bernier